



# CITY MULTI

## Air-Conditioners For Building Application ВНУТРЕННИЕ БЛОКИ

**PKFY-P-VBM-E / PKFY-P-VGM-E**  
**PKFY-P-VFM-E / PMFY-P-VBM-E**  
**PCFY-P-VGM-E / PLFY-P-VAM-E**  
**PFFY-P-VKM-E**

---

### **РУКОВОДСТВО ПО ЭКСПЛУАТАЦИИ**

ДЛЯ ПОЛЬЗОВАТЕЛЯ

Для обеспечения правильного и безопасного использования следует ознакомиться с инструкциями, указанными в данном руководстве по эксплуатации, тщательным образом до того, как приступить к использованию кондиционера.

Русский

## Содержание

1. Меры предосторожности .....	173	7. Прочие функции .....	182
2. Наименование деталей.....	174	8. Выбор функции .....	183
3. Конфигурация дисплея .....	177	9. Работа пульта дистанционного управления в аварийном режиме .....	187
4. Установка дня недели и времени .....	177	10. Уход и чистка .....	187
5. Эксплуатация .....	177	11. Исправление неполадок .....	189
6. Таймер .....	179	12. Технические характеристики .....	191

## 1. Меры предосторожности

- ▶ **Перед установкой данного прибора, пожалуйста обязательно прочитайте все “Меры предосторожности”**
- ▶ В разделе “Меры предосторожности” изложены очень важные сведения, касающиеся техники безопасности. Обязательно следуйте этим инструкциям.
- ▶ **Пожалуйста уведомите соответствующий орган электроснабжения или получите от него разрешение перед подключением к системе электропитания.**

### Символика, используемая в тексте

#### ⚠ Предупреждение:

Описывает меры предосторожности, которые следует выполнять, чтобы избежать травмы или гибели пользователя.

#### ⚠ Осторожно:

Описывает меры предосторожности, которые следует выполнять, чтобы не повредить прибор.

### Символы, указанные на иллюстрациях

⚡ : Указывает, что эта часть должна быть заземлена.

#### ⚠ Предупреждение:

- Данный прибор не должен устанавливаться пользователем. Обратитесь к поставщику или в специализированное предприятие и закажите установку прибора. При неправильной установке может произойти утечка воды, электрический шок или пожар.
- Никогда не занимайтесь ремонтом или переносом прибора не кто иной место самостоятельно.
- Не ставьте какие-либо посторонние предметы на прибор.
- Не проливайте на прибор воду и не дотрагивайтесь до прибора мокрыми руками.
- Не разбрызгивайте вблизи от прибора горючий газ.
- Не снимайте переднюю панель или защиту вентилятора с внешнего прибора, когда он работает.
- Запрещается самостоятельно ремонтировать устройство или переносить его в другое место.

- Если вы заметите ненормально сильный шум или вибрацию, остановите прибор, отключите главный выключатель питания и свяжитесь с вашим поставщиком.
- Никогда не вставляйте пальцы, палки и т.д. в отверстия входа или выхода.
- Если вы почувствуете странные запахи, остановите прибор, отключите питание и проконсультируйтесь с вашим поставщиком. В противном случае может произойти поломка прибора, пожар или электрошок.
- Детям и немощным людям ЗАПРЕЩАЕТСЯ самостоятельно пользоваться данным кондиционером воздуха.
- Необходимо наблюдать за маленькими детьми с тем, чтобы они не играли с кондиционером воздуха.
- Если происходит выброс или утечка газа хладагента, остановите работу кондиционера, тщательно проветрите помещение и свяжитесь с вашим поставщиком.

#### ⚠ Осторожно:

- Не пользуйтесь острыми предметами для нажатия кнопок, так как это может привести к повреждению пульта дистанционного управления.
- Не закрывайте и не блокируйте входные и выпускные отверстия внутреннего и наружного блоков.
- Запрещается протирать пульт дистанционного управления бензином, растворителем, салфетками с химической пропиткой и т.п.
- Не используйте устройство длительное время при высокой влажности (например, оставив открытой дверь или окно). Если устройство длительное время эксплуатируется в режиме охлаждения в помещении с высокой влажностью (80% и выше), капли конденсата из кондиционера могут намочить или испортить мебель и т.д.

- Во время работы кондиционера не касайтесь направляющей лопасти верхнего выходного отверстия или к нижней заслонке. В противном случае может образоваться конденсат, который приведет к остановке устройства.

### Утилизация прибора

Когда вам потребуется ликвидировать прибор, обратитесь к вашему дилеру.

## 2. Наименование деталей

### ■ Внутренний прибор

	PLFY-P-VAM-E	PKFY-P-VBM-E	PKFY-P-VGM-E	PKFY-P-VFM-E	PCFY-P-VGM-E
Шаги вентилятора	4 шага	4 шага	4 шага	2 шага	4 шага
Лопатка	Операции	4 шага	4 шага	4 шага	4 шага
	Автоотклонение	○	×	○	○
Жалюзи	-	Вручную	Вручную	Вручную	Вручную
Фильтр	Долговечный	Обычный	Обычный	Обычный	Долговечный
Индикация очистки фильтра	2,500 часов	100 часов	100 часов	100 часов	2,500 часов

	PMFY-P-VBM-E	PFFY-P-VKM-E
Шаги вентилятора	4 шага	4 шага
Лопатка	Операции	4 шага
	Автоотклонение	○
Жалюзи	Вручную	Вручную
Фильтр	Обычный	Обычный
Индикация очистки фильтра	100 часов	100 часов

### ■ PLFY-P-VAM-E

4-ходовая потолочная кассета

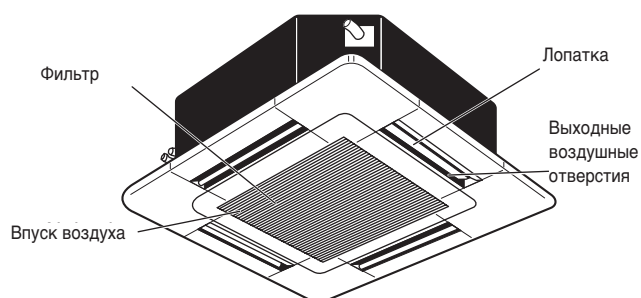

### ■ PMFY-P-VBM-E

1-ходовая потолочная кассета

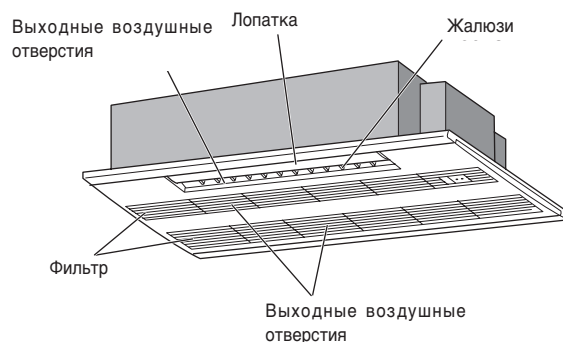

### ■ PKFY-P-VBM-E

Монтаж на стене

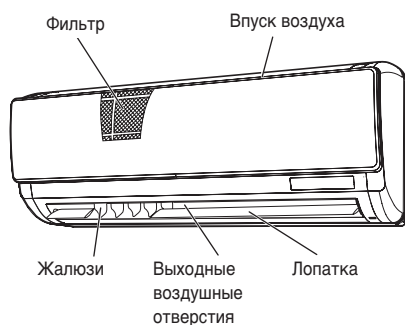

### ■ PKFY-P-VGM-E

Монтаж на стене

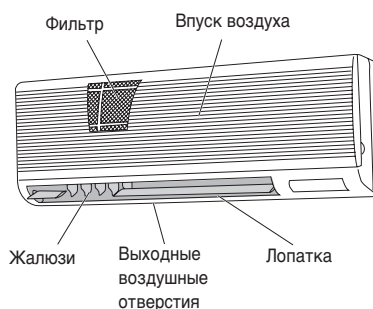

### ■ PKFY-P-VFM-E

Монтаж на стене

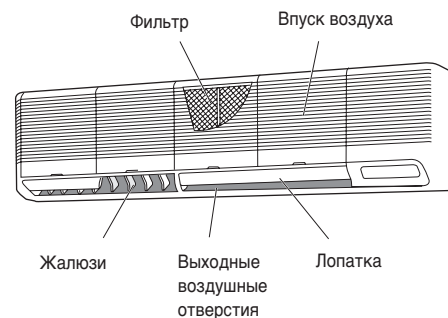

### ■ PCFY-P-VGM-E

Подвеска к потолку

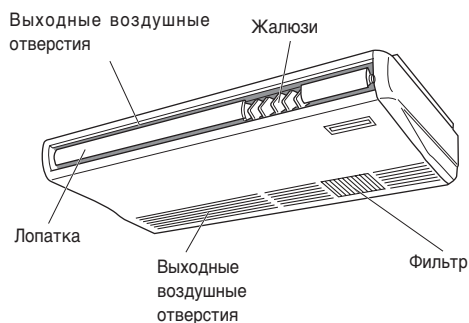

### ■ PFFY-P-VKM-E

Напольное расположение



## 2. Наименование деталей

### ■ для проводные пульты дистанционного управления

#### Дисплей

В целях пояснения на рисунке показаны все элементы дисплея. При эксплуатации отображаются только соответствующие элементы.

#### Идентификация текущего действия

Показывает режим работы и т.д.  
\* Поддержка отображения на других языках

#### Индикатор центрального управления (Centrally Controlled)

Показывает, что функции пульта дистанционного управления отключены на главном пульте управления.

#### Индикатор выключения таймера (Timer Is Off)

Показывает, что таймер отключен.

#### Настройка температуры

Показывает целевую температуру.

#### Управление

Кнопки установки температуры

▽ Вниз  
△ Вверх

Кнопка таймера "Menu" (Меню) (Кнопка "Monitor/Set" (Контроль/Установка))

Кнопка режима (кнопка возврата Back)

Кнопки установки времени

▽ Назад  
△ Вперед

Кнопка включения/выключения таймера "On/Off" (Кнопка установки дня "Day")



#### День недели

Показывает текущий день недели.

#### Индикатор времени/таймера (Time/Timer)

Показывает текущее время, пока не будет установлен обычный таймер и таймер отключения. Если выполнены установки обычного таймера или таймера отключения, отображается оставшееся время.

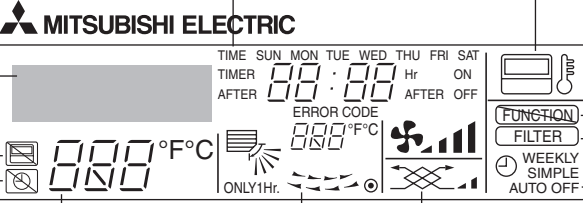

#### Индикатор направления воздуха (вверх/вниз)

Индикатор показывает направление исходящего воздушного потока.

#### Индикатор "One Hour Only" (Только один час)

Отображается в случае настройки понижения мощности исходящего воздушного потока и направления его вниз в режиме охлаждения (COOL) или сушки (DRY). (Работа в этом режиме зависит от модели устройства). Индикатор отключается через час работы во время изменения направления воздушного потока.

#### Индикатор окружающей температуры

Показывает температуру окружающего воздуха. Диапазон дисплея температуры в помещении составляет 8-39°C. Дисплей мигает при температуре менее 8 °C или 39 °C или больше.

#### Индикатор жалюзи

Показывает работу жалюзи. Не отображается в случае, если жалюзи неподвижны.

#### ● (Индикатор включения питания)

Показывает, что питание включено.

#### Индикатор датчика

Отображается в случае использования датчика пульта дистанционного управления.

#### Индикатор блокировки (Locked)

Показывает, что кнопки пульта дистанционного управления были заблокированы.

#### Индикатор очистки воздушного фильтра (Clean The Filter)

Загорается, когда необходимо очистить фильтр.

#### Индикаторы таймера

Отображаются после установки соответствующих таймеров.

#### Индикатор скорости вентилятора

Показывает установленную скорость вентилятора.

#### Индикатор вентиляции

Отображается в случае работы устройства в режиме вентиляции.

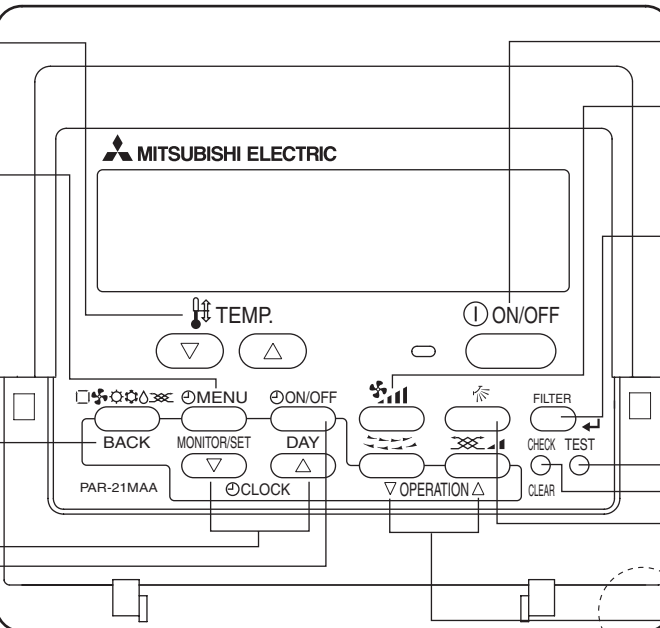

Кнопка "ON/OFF" (ВКЛ./ВЫКЛ.)

Кнопка контроля скорости вентилятора

Кнопка "Filter" (Фильтр)

Кнопка тестирования "Test"

Кнопка проверки (кнопка "Clear" (Очистка))

Кнопка направления воздушного потока (вверх/вниз)

Кнопка жалюзи (кнопка "Operation" (Операция)

▽ Переход к операции №.

Кнопка вентиляции (кнопка "Operation" (Операция)

△ Переход к следующему номеру операции.

Встроенный датчик температуры

#### Примечание:

- Сообщение "PLEASE WAIT" (ПОЖАЛУЙСТА, ПОДОЖДИТЕ)  
Это сообщение отображается в течение примерно 3 минут при подаче электропитания к внутреннему прибору или когда прибор восстанавливается после сбоя электропитания.
- Мигание дисплея при работе  
Если к одному наружному устройству подключено несколько внутренних, то при выборе для внутреннего устройства режима работы, отличного от текущего режима другого внутреннего устройства, дисплей режима работы начнет мигать. Выберите одинаковый режим работы с другим внутренним устройством.
- Сообщение "NOT AVAILABLE" (НЕДОСТУПНО)  
Это сообщение отображается при нажатии кнопки для вызова функции, которая отсутствует во внутреннем приборе. Если один пульт дистанционного управления используется для нескольких внутренних устройств, это сообщение появляется в том случае, если основное внутреннее устройство не имеет выбранной функции.
- Дисплей комнатной температуры  
Для измерения температуры в помещении можно использовать датчики температуры внутреннего устройства или пульта дистанционного управления. Датчики температуры внутреннего устройства – это значение по умолчанию. Если для измерения температуры в помещении выбраны датчики внутреннего устройства, то на пульте ДУ, управляющего несколькими устройствами, будет отображаться значение температуры, измеренное основным внутренним устройством.

## 2. Наименование деталей

### ■ для беспроводного пульта дистанционного управления

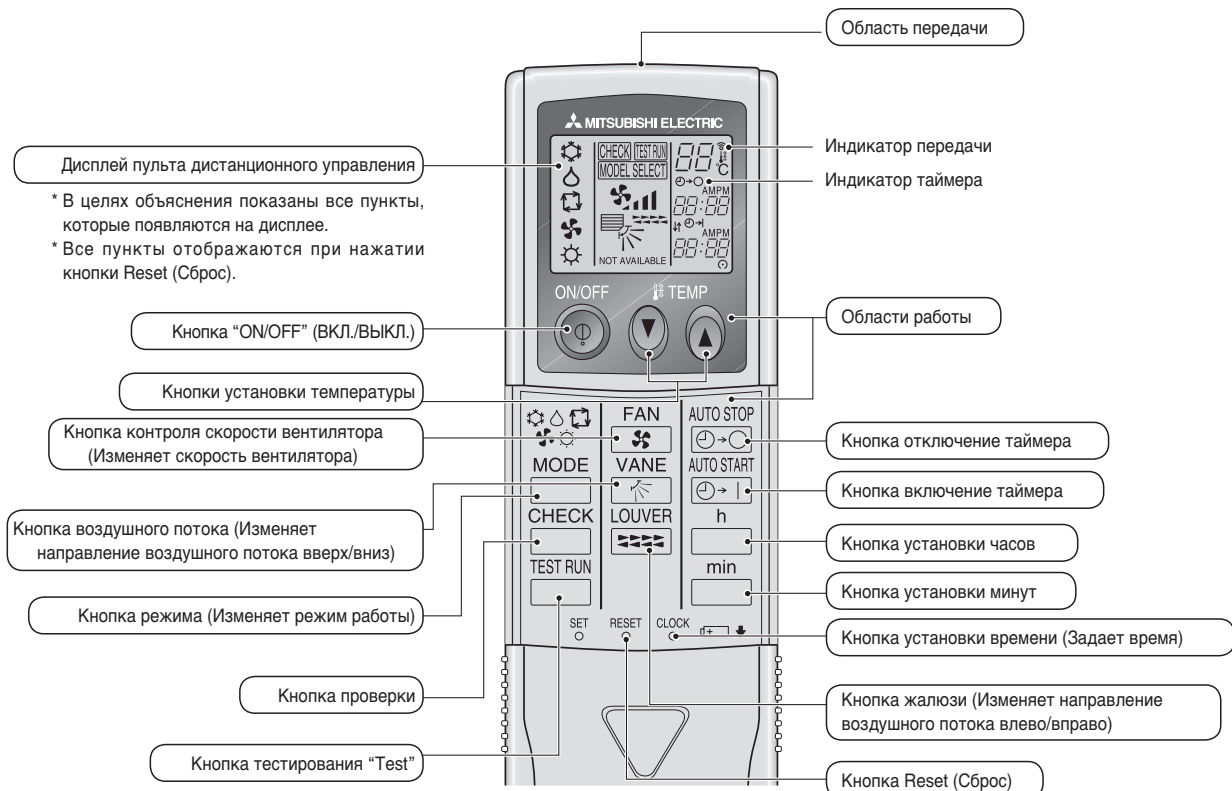

- При использовании беспроводного пульта дистанционного управления направьте его к приемнику на внутреннем приборе.
- Если пультом дистанционного управления воспользоваться примерно в течение двух минут после подачи электропитания на внутренний прибор, внутренний прибор может издать два звуковых сигнала, так как осуществляется начальная автоматическая проверка.
- Внутренний прибор издает звуковой сигнал, который подтверждает получение сигнала, посланного с пульта дистанционного управления. Сигналы могут быть получены на расстоянии примерно 7 метров по прямой линии от внутреннего прибора под углом в 45° слева и справа прибора. Однако такой свет, как лампы дневного света или сильное освещение могут уменьшить эффективность приема сигналов внутренним прибором.
- Если лампа работы около приемника на внутреннем приборе мигает, прибор необходимо проверить. Свяжитесь со своим поставщиком для проведения обслуживания.
- Обращайтесь с пультом дистанционного управления осторожно! Не роняйте пульт дистанционного управления и не подвергайте его сильным ударам. Кроме того, следите за тем, чтобы пульт дистанционного управления не попал в воду, и не оставляйте его в местах с высокой влажностью.
- Во избежание неправильного местоположения пульта дистанционного управления, установите на стене держатель, входящий в комплект поставки пульта дистанционного управления, и обязательно устанавливайте пульт дистанционного управления в держатель после использования.

### Установка/замена батареек

1. Снимите верхнюю крышку, вставьте две батарейки типа AAA и установите верхнюю крышку на место.

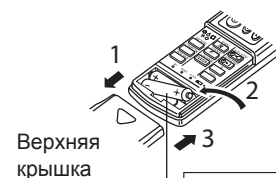

Две батарейки типа AAA  
Сначала вставляйте отрицательный (-) вывод каждой батарейки. Устанавливайте батарейки с соблюдением полярности (+, -)!

2. Нажмите кнопку Reset (Сброс).

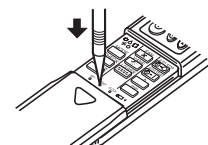

Нажмите кнопку Reset (Сброс) с помощью предмета с узким концом.

### 3. Конфигурация дисплея

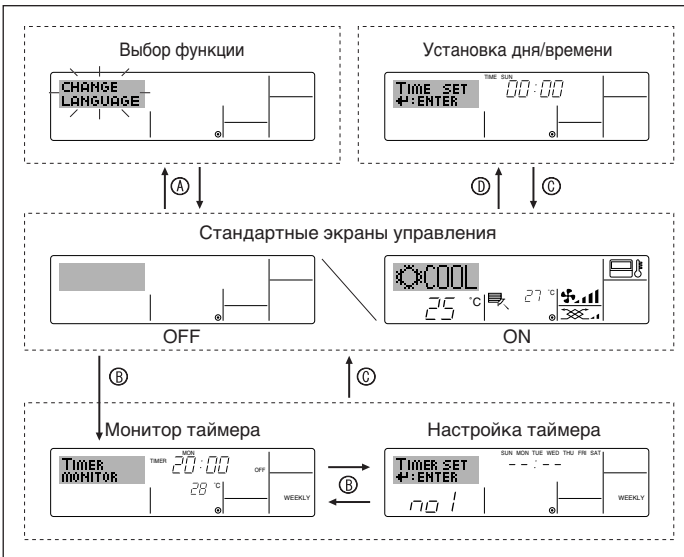

#### <Типы экранов отображения>

Настройку языка дисплея можно изменить на русский язык при помощи выбора функции на пульте дистанционного управления. См. пункт [4]-1, раздела 8 для изменения установки языка. Начальный установленный язык – английский.

- **Выбор функции:** Устанавливает доступные функции и диапазоны для пульта дистанционного управления (функции таймера, ограничения операций и т.д.)
- **Установка дня/времени:** Настраивает текущий день недели или время.
- **Стандартные экраны управления:** Отображает и определяет рабочее состояние систем кондиционирования воздуха.
- **Монитор таймера:** Отображает текущие настройки таймера (недельный таймер, простой таймер или таймер автоматического включения или отключения).
- **Настройка таймера:** Настраивает работу любого таймера (недельный таймер, простой таймер или таймер автоматического включения или отключения).

#### <Изменение экрана>

Для перехода к A : Удерживайте в течение 2 секунд нажатыми кнопку выбора режима и кнопку включения/выключения таймера "On/Off".  
 Для перехода к B : Нажмите кнопку таймера "Menu".  
 Для перехода к C : Нажмите кнопку выбора режима (Return).  
 Для перехода к D : Нажмите кнопки установки времени (∇ или Δ).

### 4. Установка дня недели и времени

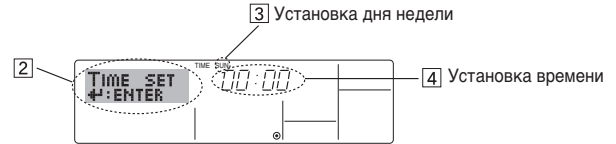
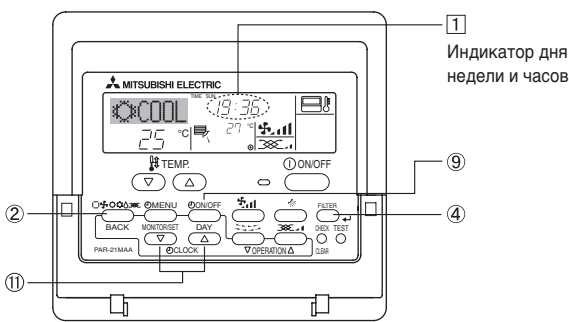

1. Нажмите кнопку настройки времени ∇ или Δ (11) для включения отображения на дисплее [2].
2. Нажмите кнопку включения/выключения таймера "On/Off" (установка дня) (9) для установки дня недели.
  - \* Каждое нажатие кнопки переключает день, как показано на [3]: Sun (Вск) → Mon (Пнд) → ... → Fri (Птн) → Sat (Сбт).
3. Нажмите соответствующую кнопку настройки времени (1) для установки времени.
  - \* Пока вы удерживаете кнопку нажатой (в [4]), временные интервалы сначала будут иметь приращение по минуте, затем по десять минут, а после этого по одному часу.
4. После выполнения соответствующих настроек в действиях 2и 3 нажмите кнопку "Filter" (Фильтр) ← (4) для сохранения значений.

**Примечание:**  
 День недели не будет отображаться, если функция часов отключена на дисплее выбора функции (Function Selection).

### 5. Эксплуатация

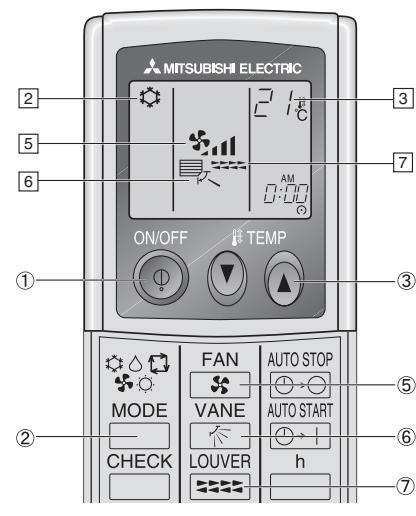
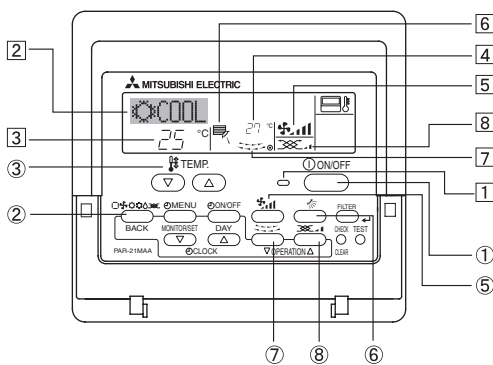

#### 5.1. Включение/Выключение

<Для начала работы>

- Нажмите кнопку "ON/OFF" (Вкл./Выкл.) (1).
- Загорится лампа включения [1] и индикатор дисплея.

**Примечание:**

■ После перезапуска устройства устанавливаются следующие параметры:

Настройки пульта дистанционного управления		
Режим	Последняя настройка	
Настройка температуры	Последняя настройка	
Скорость вращения вентилятора	Последняя настройка	
Воздушный поток (вверх/ вниз)	Режим	
	COOL или DRY	Горизонт. выходное отверстие*
	HEAT	Последняя настройка
FAN	Горизонт. выходное отверстие*	

\* В зависимости от типа внутреннего прибора могут быть применены последние настройки.



## 5. Эксплуатация

### <Для останова операции>

- Нажмите еще раз кнопку "ON/OFF" (Вкл./Выкл.) ①.
  - Будут отключены лампа включения ① и индикатор дисплея.

### Примечание:

Даже при немедленном нажатии кнопки ON/OFF (Вкл./Выкл.) после останова работы кондиционер воздуха не включится в течение трех минут. Это предотвращает повреждение внутренних деталей.

### 5.2. Выбор режима

Нажмите кнопку выбора режима (□❄️🌀☀️) ② и выберите режим эксплуатации ②.

- ❄️ Режим охлаждения
- 💧 Режим сушки
- 🌀 Режим вентилятора
- ☀️ Режим отопления
- Автоматический режим (охлаждение/отопление)

### Работа в автоматическом режиме

- В соответствии с заданной температурой, работа в режиме охлаждения включается, если температура в помещении слишком высокая, а работа в режиме обогрева включается, если температура слишком низкая.
- При работе в автоматическом режиме, если температура в помещении изменится, и будет оставаться на 1,5 °C или больше выше заданной температуры в течение 3 минут, кондиционер переключается в режим охлаждения. Таким же образом, если температура в помещении будет оставаться на 1,5 °C или больше ниже заданной температуры в течение 3 минут, кондиционер переключается в режим обогрева.

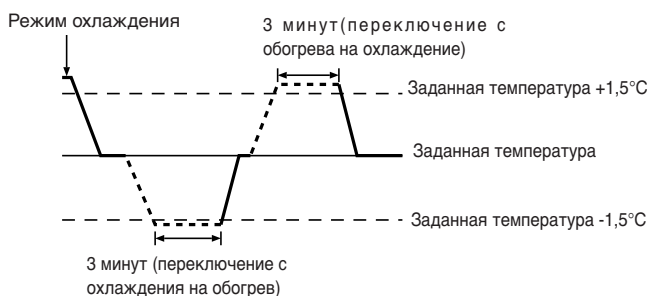

- Так как температура в помещении регулируется автоматически для поддержания определенной эффективной температуры, работа в режиме охлаждения осуществляется на несколько градусов теплее, а работа в режиме обогрева на несколько градусов холоднее заданной температуры при достижении температуры (автоматическая экономия электроэнергии).

### 5.3. Настройка температуры

#### ▶ Чтобы понизить температуру в помещении:

Нажмите кнопку ⏴ ③, чтобы установить желаемое значение температуры. Дисплей показывает выбранную температуру ③.

#### ▶ Чтобы повысить температуру в помещении:

Нажмите кнопку ⏵ ③, чтобы установить желаемое значение температуры. Дисплей показывает выбранную температуру ③.

- Имеющиеся диапазоны температур:
  - Охлаждение и сушка: 19 - 30 °C
  - Отопление: 17 - 28 °C
  - Автоматический режим: 19 - 28 °C
- На дисплее мигают показания 8 °C - 39 °C, чтобы проинформировать Вас о том, что температура в помещении ниже или выше показания температуры на дисплее.

### 5.4. Настройка скорости вентилятора

- Нажмите кнопку скорости вентилятора ⑤ столько раз, сколько нужно для выбора необходимой скорости.
  - Каждое нажатие кнопки увеличивает скорость. Текущая выбранная скорость отображается в ⑤.
  - Последовательность изменения настроек и доступные параметры:

СКОРОСТЬ ВЕНТИЛЯТОРА	Индикатор
4-х скоростная модель	
2-х скоростная модель	

### Примечание:

- Число доступных скоростей вращения вентилятора зависит от типа подключенного устройства. Некоторые устройства не имеют возможности настройки параметра "Auto" (Авто).
- В следующих случаях действительная скорость вентилятора устройства будет отличаться от скорости, отображаемой на пульте дистанционного управления.
  - Во время отображения индикации "STAND BY" (ОБОГРЕВ:ПАУЗА) или "DEFROST" (ОТТАИВАНИЕ).
  - Когда температура теплообменника низкая в режиме обогрева. (например, сразу же после начала работы в режиме обогрева)
  - В режиме обогрева (HEAT), когда окружающая температура в помещении выше значений настроек температуры.
  - Во время работы устройства в режиме сушки (DRY).

### 5.5. Настройка направления воздушного потока

#### <Для изменения направления воздушного потока вверх/вниз>

- Во время работы устройства нажмите кнопку направления воздушного потока (вверх/вниз) ⑥ необходимое число раз.
  - Каждое нажатие кнопки меняет направление воздуха. Текущее направление воздуха отображается в ⑥.
  - Последовательность изменения настроек и доступные параметры:

Индикатор	1 (Гориз.)	2	3	4	Колебание

- Помните, что в режиме колебания воздушного потока индикация на экране не меняется вместе с изменением положения воздушных направляющих.
- В некоторых моделях возможность изменения направления воздуха недоступна.

### Примечание:

- Доступные направления воздушного потока зависят от типа подключенного устройства. Некоторые устройства не имеют возможности выбора параметра "Auto" (Авто).
- В следующих случаях действительное направление воздушного потока будет отличаться от направления, указанного индикатором.
  - Во время отображения индикации "STAND BY" (ОБОГРЕВ:ПАУЗА) или "DEFROST" (ОТТАИВАНИЕ).
  - Сразу же после запуска режима обогрева (пока система ожидает активизации параметров изменения режима).
  - В режиме обогрева, когда окружающая температура в помещении выше значений настроек температуры.

#### (Для серии PFFY-P-VKM)

- Для серии PFFY-P-VKM направление воздушного потока, отображаемое на пульте дистанционного управления, отличается от фактического направления воздушного потока. См. следующую таблицу.

Индикатор	1 (Гориз.)	2	3	4	Колебание
Фактическое	1	2	3	4	Колебание

- Направление воздушного потока для демфера нижних воздуховыпускных отверстий установить невозможно. Направление воздушного потока автоматически контролируется компьютером.

## 5. Эксплуатация

### <Для изменения направления воздушного потока вправо/влево>

- Нажмите кнопку жалюзи ⑦ необходимое число раз.
  - Появится значок жалюзи ⑦.
- После каждого нажатия кнопки происходит следующее переключение настроек:

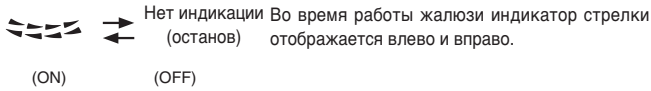

### 5.6. Вентиляция

#### ▶ Для комбинации LOSSNAY

#### 5.6.1. для проводные пульты дистанционного управления

- Для начала работы вентилятора вместе с внутренним устройством:
  - Нажмите кнопку “ON/OFF” (ВКЛ./ВЫКЛ.) ①.
  - На экране появится индикатор “Vent” (⑧). Вентилятор будет работать автоматически во время действия внутреннего устройства.

- Для включения вентилятора, когда выключено внутреннее устройство:
  - Нажмите кнопку вентиляции (Ventilation) ⑧, пока выключено внутреннее устройство.
    - Загорится лампа включения (①) и появится индикатор вентиляции (⑧).
- Для изменения мощности вентилятора:
  - Нажмите кнопку вентиляции (Ventilation) ⑧ необходимое число раз.
    - Каждое нажатие кнопки переключает настройки так, как показано ниже.



#### Примечание:

- В некоторых моделях вентилятор внутреннего устройства может начать работу даже в том случае, когда он будет настроен для автономной работы.

## 6. Таймер

### 6.1. для проводные пульты дистанционного управления

Можно использовать экран выбора функции (Function Selection) для выбора одного из трех типов таймера: ① Weekly timer (Недельный таймер), ② Simple timer (Простой таймер) или ③ Auto Off (Таймер автоматического выключения).

#### 6.1.1. Еженедельный таймер

Недельный таймер может использоваться для настройки до восьми операций в день в течение недели.

- Каждая операция может состоять из: времени включения/выключения с настройками температуры или только времени включения/выключения, или только настроек температуры.
- Когда наступает установленное для таймера время, кондиционер начинает выполнять действие, назначенное для таймера.

Настройка времени таймера может быть выполнена с точностью в 1 минуту.

#### Примечание:

\*1. Таймеры недельный/простой/автоматического отключения не могут использоваться одновременно.

\*2. Недельный таймер не будет работать в случае наличия следующих условий:

Функция таймера выключена; система находится в неисправном состоянии; выполняется тест системы; пульт дистанционного управления выполняет процедуру самотестирования или проверку пульта дистанционного управления; пользователь выполняет настройку таймера; пользователь выполняет настройку текущего дня недели или времени; система управляется из центрального пульта управления. (В частности, система не будет выполнять действия (включать или выключать устройство или контролировать температуру), которые отключены в результате возникновения этих условий).

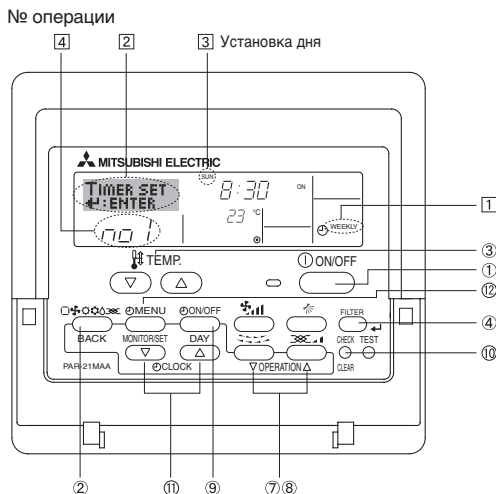

### <Настройка недельного таймера>

- Убедитесь, что отображается стандартный экран управления, а также индикатор недельного таймера (①).
- Нажмите кнопку таймера “Menu” ②, после чего на экране отобразится сообщение “Set Up” (Установка) (②). (Помните, что каждое нажатие кнопки переключает дисплей между режимами отображения “Set Up” (Установка) и “Monitor” (Монитор)).
- Нажмите кнопку включения/выключения таймера “On/Off” (установка дня) ③ для установки дня недели. Каждое нажатие кнопки отображает ③ следующий параметр настройки в последовательности: “Вск Пнд Втр Срл Чтв Птн Сбт” → “Sun” → ... → “Fri” → “Sat” → “Sun Mon Tues Wed Thurs Fri Sat”...
- Нажмите ∇ или кнопку операции ∆ (⑦ или ⑧) необходимое число раз для установки нужного значения (1 - 8) ④.

\* Во время выполнения действий 3 и 4 будет выбран один из элементов показанной ниже таблицы. (Слева на дисплее пульта дистанционного управления показывается отображение индикации в случае установки приведенных далее значений операции 1 для воскресенья (Sunday)).

#### Таблица настройки

№ операции.	Sunday	Monday	...	Saturday
No. 1	• 8:30 • ON • 23 °C			
No. 2	• 10:00 • OFF	• 10:00 • OFF	• 10:00 • OFF	• 10:00 • OFF
...				
No. 8				

<Настройка операции 1 для воскресенья>  
Включение кондиционера в 8:30 с контролем температуры до 23 °C.

<Настройка операции 2 на каждый день>  
Отключение кондиционера в 10:00.

#### Примечание:

Устанавливая день для параметра “Sun Mon Tues Wed Thurs Fri Sat”, вы можете выполнить одно и то же действие каждый день в одно и то же время. (Например, приведенная выше операция 2, которая одинакова для всех дней недели).

Показывает установку времени ⑤

Показывает выбранную операцию (ON (ВКЛ.) или OFF (ВЫКЛ.)) ⑥  
\* Не отображается, если операция не выбрана

Показывает установки температуры. ⑦  
\* Не отображается, если температура не установлена.

### <Настройка недельного таймера>

- Нажмите соответствующую кнопку настройки времени ① необходимое число раз для установки времени (⑤).
- Пока вы удерживаете кнопку нажатой, временные интервалы сначала будут иметь приращение по минуте, затем по десять минут, а после этого по одному часу.
- Нажмите кнопку “ON/OFF” (ВКЛ./ВЫКЛ.) ① для выбора нужной операции (ON или OFF) (⑥).
- Каждое нажатие кнопки изменяет следующую настройку в последовательности: не отображается (нет настройки) → “ON” (ВКЛ.) → “OFF” (ВЫКЛ.)



## 6. Таймер

- Нажмите соответствующую кнопку настройки температуры (3) для установки нужного значения температуры (7).
- Каждое нажатие кнопки изменяет настройку в последовательности: не отображается (нет настройки) ⇔ 24 ⇔ 25 ⇔ ... ⇔ 29 ⇔ 30 ⇔ 12 ⇔ ... ⇔ 23 ⇔ не отображается. (Доступный диапазон: от 12 °C до 30 °C. Действительный диапазон контролируемых температур может отличаться в зависимости от типа подключенного устройства).
- После выполнения соответствующих настроек в действиях 5, 6 и 7 нажмите кнопку "Filter" (Фильтр) (4) для сохранения значений. Для очистки значений текущих настроек для выбранной операции нажмите и быстро отпустите кнопку проверки (Clear) (10).
- Отображаемая настройка времени изменится на "—:—", а индикаторы "On/Off" и установки температуры исчезнут. (Для одновременной очистки настроек таймера удерживайте нажатой в течение двух или более секунд кнопку проверки (Clear) (10) 0 Индикатор начнет мигать, показывая, что все настройки были удалены. Дисплей начнет мигать, указывая на очистку всех настроек.)

### Примечание:

Новые значения будут отменены, если перед кнопкой "Filter" (Фильтр) (4) вы нажмете кнопку выбора режима (2).

Если вы настроили две или более операции для одного и того же времени, будет выполнена только операция с наивысшим номером операции.

- Повторите действия с 3 по 8 для заполнения необходимого числа ячеек.
- Нажмите кнопку режима (Return) (2) для возврата к стандартному экрану управления и продолжения процедуры настройки.
- Для активизации таймера нажмите кнопку включения/выключения таймера "On/Off" (9), после чего индикатор "Timer Off" (Выкл. таймер) исчезнет с экрана. **Убедитесь, что индикатор "Timer Off" более не отображается.**
- Если настроек таймера нет, на экране будет мигать надпись "Timer Off" (Таймер Выкл.).

### <Отображение настроек недельного таймера>

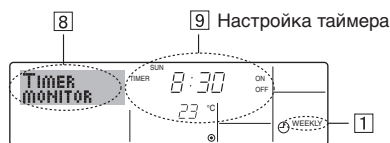

- Убедитесь, что индикатор недельного таймера отображается на экране (1).
- Нажмите кнопку таймера "Menu" (12), после чего на экране отобразится сообщение "Monitor" (Монитор) (8).
- Нажмите кнопку включения/выключения таймера "On/Off" (настройка дня) (9) необходимое число раз для выбора дня.
- Нажмите кнопку операции  $\nabla$  или  $\Delta$  (7) или (8) для изменения отображаемой на дисплее операции таймера (9).
- Каждое нажатие кнопки осуществит переход к следующей операции таймера в порядке выполненных настроек времени.
- Для закрытия монитора и возврата к стандартному экрану управления нажмите кнопку режима (Return) (2).

### <Для отключения недельного таймера.>

Нажмите кнопку включения/выключения таймера "On/Off" (9), после чего на экране появится индикатор "Timer Off" (Таймер выкл.) (10).

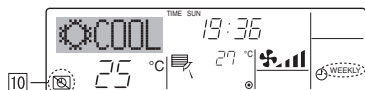

### <Для включения недельного таймера.>

Нажмите кнопку включения/выключения таймера "On/Off" (9), после чего индикатор "Timer Off" (Выкл. таймер) (10) потемнеет на экране.

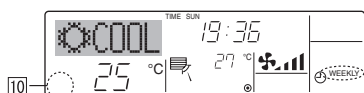

## 6.1.2. Простой таймер

Вы можете настроить простой таймер тремя способами:

- Только время включения: кондиционер начнет работу после наступления установленного времени.
- Только время выключения: кондиционер прекратит работу после наступления установленного времени.
- Время включения и выключения: Кондиционер начинает и прекращает работу после с наступлением соответствующего времени.

Простой таймер (включение и выключение) может быть настроен только для 72-х часового интервала времени.

Настройки времени могут быть сделаны с приращением в один час.

### Примечание:

\*1. Таймеры недельный/простой/автоматического отключения не могут использоваться одновременно.

\*2. Простой таймер не будет работать в случае наличия следующих условий:

Таймер выключен; система находится в неисправном состоянии; выполняется тест системы; пульт дистанционного управления выполняет процедуру самотестирования или диагностики; пользователь пытается выбрать режим работы; пользователь выполняет настройку таймера; система управляется из центрального пульта управления. (В этих условиях операции включения и отключения запрещены).

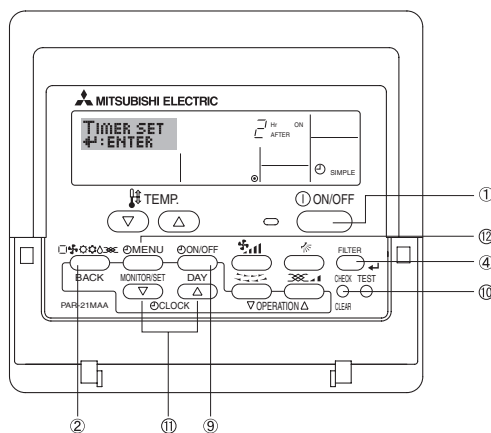

### <Настройка простого таймера>

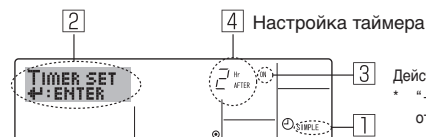

- Убедитесь, что отображается стандартный экран управления, а также индикатор простого таймера (1). В случае отображения индикации, отличной от индикации простого таймера (Simple Timer), установите ее в "SIMPLE TIMER", используя функцию настройки таймера (см. 8.[4]-3 (3)).
- Нажмите кнопку таймера "Menu" (12), после чего на экране отобразится индикатор "Set Up" (Установка) (2). (Помните, что каждое нажатие кнопки переключает дисплей между режимами отображения "Set Up" (Установка) и "Monitor" (Монитор)).
- Нажмите кнопку "ON/OFF" (Вкл./Выкл.) (1) для отображения текущих настроек простого таймера (ON или OFF). Нажмите кнопку один раз для отображения оставшегося времени до включения, а затем еще раз для отображения времени, оставшегося до выключения. (Индикатор "ON/OFF" отображается в [3]).
  - "ON" – таймер включения: кондиционер начнет работу после прохождения установленного числа часов.
  - "OFF" – таймер отключения: кондиционер прекратит работу после прохождения установленного числа часов.
- Когда в [3] отображается "ON" или "OFF": нажмите соответствующую кнопку настройки времени (11) для установки необходимого числа часов для включения (если отображается "ON") или для выключения (если в [4] отображается "OFF").
  - Доступный диапазон: 1 - 72 часа
- Для настройки времени включения и отключения повторите действия 3 и 4.
  - Помните, что для включения и выключения не может быть установлено одно и то же время.
- Для очистки текущих настроек времени включения и выключения: Отобразите настройки включения или выключения (см. действие 3) и нажмите кнопку проверки (Clear) (10) для очистки настроек в значение "—" (4). (Если нужно использовать только параметр включения или только отключения, убедитесь, что необходимый параметр не имеет значения "—".)

## 6. Таймер

7. После выполнения действия с 3 по 6 нажмите кнопку “Filter” (Фильтр) ← ④ для сохранения значения.

**Примечание:**

Новые настройки будут отменены, если перед кнопкой “Filter” (Фильтр) ← ④ вы нажмете кнопку режима (Return) ②.

8. Нажмите кнопку режима (Return) ② для возврата к стандартному экрану управления.

9. Нажмите кнопку включения/выключения таймера “On/Off” ⑨ для начала работы таймера. Во время работы таймера его значение отображается на дисплее. **Проверьте, что значение таймера отображается, и оно соответствует выполненным настройкам.**

<Отображение текущих настроек простого таймера>

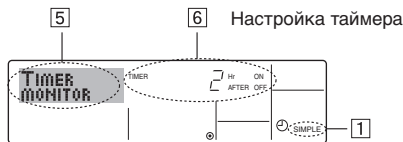

1. Убедитесь, что на экране отображается индикатор простого таймера (1).

2. Нажмите кнопку таймера “Menu” ⑩, после чего на экране отобразится сообщение “Monitor” (Монитор) (5).

- Если простой таймер будет работать для включения или выключения, его установленное текущее значение отобразится в 6.
- Если были установлены оба значения (“ON” (ВКЛ.) и “OFF” (ВЫКЛ.)), будут отображены оба значения.

3. Нажмите кнопку режима (Return) ② для закрытия индикатора монитора и возврата к стандартному экрану управления.

<Для отключения простого таймера отключения...>

Нажмите кнопку включения/выключения таймера “On/Off” ⑨, чтобы настройки таймера не отображались на экране (7).

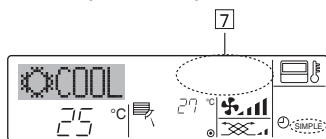

<Для запуска простого таймера...>

Нажмите кнопку включения/выключения таймера “On/Off” ⑨, чтобы настройки таймера начали отображаться на экране (7).

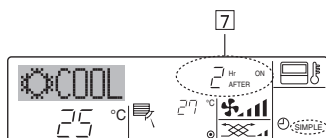

### Примеры

Если для простого таймера были установлены значения включения и отключения, действия и информация на дисплее будут подобны показанной далее информации.

#### Пример 1.

Запустите таймер (время включения должно предшествовать времени выключения)

Время включения: 3 часа  
Время выключения: 7 часов



#### Пример 2.

Запустите таймер (время выключения должно предшествовать времени включения)

Время включения: 5 часов  
Время выключения: 2 часа



### 6.1.3. Таймер автоотключения

■ Этот таймер начинает отсчет времени после включения кондиционера и выключает его в указанное в настройках время.

■ Можно установить значения от 30 минут до 4 часов с 30-минутным приращением.

**Примечание:**

\*1. Таймеры недельный/простой/автоматического отключения не могут использоваться одновременно.

\*2. Таймер автоматического отключения не будет работать в случае наличия следующих условий:

Таймер выключен; система находится в неисправном состоянии; выполняется тест системы; пульт дистанционного управления выполняет процедуру самотестирования или диагностики; пользователь пытается выбрать режим работы; пользователь выполняет настройку таймера; система управляется из центрального пульта управления. (В этих условиях операции включения и отключения запрещены).

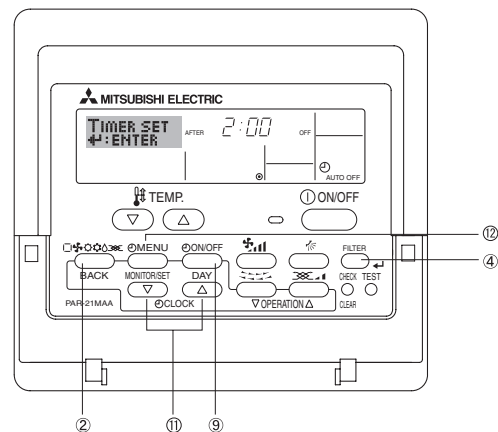

<Настройка таймера автоматического выключения>

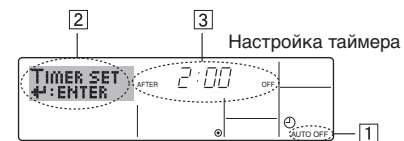

1. Убедитесь, что отображается стандартный экран управления и индикатор таймера отключения (Auto Off) (1).

В случае отображения индикации, отличной от индикации таймера автоматического отключения (Auto Off Timer), установите ее в “AUTO OFF TIMER”, используя функцию настройки таймера (см. 8.[4]-3 (3)).

2. Удерживайте нажатой кнопку таймера “Menu” ⑩ в течение 3 секунд до появления на экране индикации “Set Up” (Установка) (2). (Помните, что каждое нажатие кнопки переключает дисплей между режимами отображения “Set Up” (Установка) и “Monitor” (Монитор)).

3. Нажмите соответствующую кнопку настройки времени ① для установки времени отключения (3).

4. Нажмите кнопку “Filter” (Фильтр) ← ④ для сохранения настроек.

**Примечание:**

Настройки будут отменены, если перед кнопкой “Filter” (Фильтр) ← ④ вы нажмете кнопку режима (Return) ②.

5. Нажмите кнопку режима (Return) ② для продолжения процедуры настройки и возврата к стандартному экрану управления.

6. Если кондиционер уже работает, таймер начнет немедленный отсчет времени. **Обязательно проверьте правильность настроек, которые должны отобразиться на дисплее.**

## 6. Таймер

<Проверка текущих настроек таймера автоматического выключения>

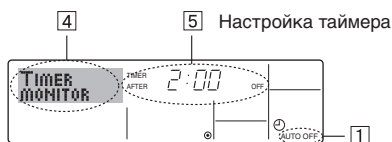

1. Убедитесь, что на экране отображается "Auto Off" (Выкл. автоматический режим) (1).
2. Удерживайте нажатой кнопку таймера "Menu" (2) в течение **3 секунд** до появления на экране индикации "Monitor" (Монитор) (4).
  - Появится сообщение, что таймер отключен (5).
3. Для закрытия монитора и возврата к стандартному экрану управления нажмите кнопку режима (Return) (2).

<Для отключения таймера автоматического отключения...>

- Удерживайте нажатой кнопку включения/выключения таймера "On/Off" (3) в течение **3 секунд**, после чего появится сообщение "Timer Off" (Выкл. таймер) (6), а значение настройки таймера (7) исчезнет.

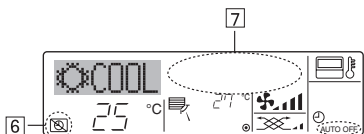

- В качестве альтернативы для этого можно также выключить кондиционер воздуха. Значение настройки таймера (7) исчезнет с экрана.

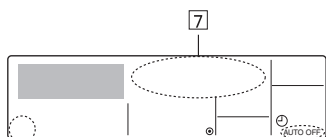

<Для включения таймера автоматического выключения...>

- Удерживайте нажатой кнопку включения/выключения таймера "On/Off" (3) в течение **3 секунд**. Сообщение "Timer Off" (Выкл. таймер) исчезнет (6), а значение настройки таймера (7) появится на дисплее.
- В качестве альтернативы для этого можно также включить кондиционер воздуха. Значение настройки таймера появится в 7.

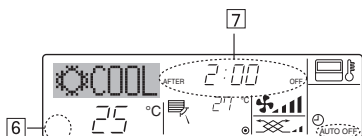

## 7. Прочие функции

### 7.1. Блокировка кнопок пульта дистанционного управления (ограничение функциональности)

■ По желанию вы можете блокировать кнопки на пульте дистанционного управления. Для выбора типа блокировки можно использовать настройки выбора функций (Function Selection) пульта дистанционного управления. (Дополнительную информацию о выборе типа блокировки см. в пункте [4]-2 (1) раздела 8). В особенности, можно выбрать два следующих типа блокировки:

- 1 Блокировка всех кнопок.  
Блокирует все кнопки пульта дистанционного управления.
- 2 Блокировка всех кнопок, кроме "ON/OFF".  
Блокирует все кнопки кроме "ON/OFF" (ВКЛ./ВЫКЛ.).

Примечание:

Индикатор блокировки "Locked" (Блокировано) появляется на экране после того, как кнопки будут заблокированы.

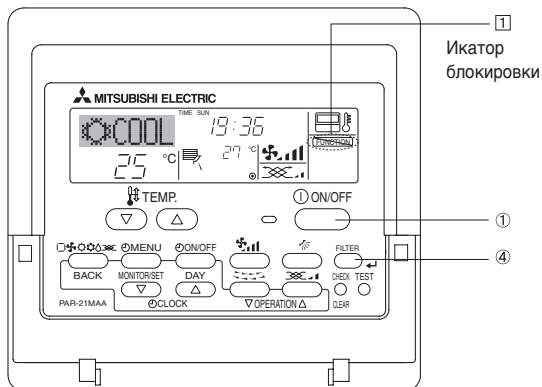

### 6.2. Для беспроводного пульта дистанционного управления

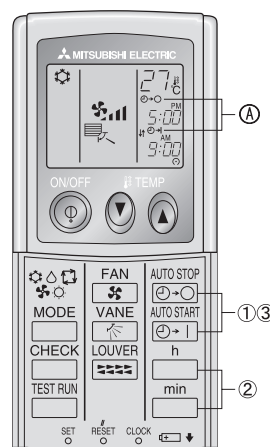

1 Нажмите кнопку или кнопку (УСТАНОВКА ТАЙМЕРА - TIMER SET).

- Время можно установить, пока мигает следующий символ.  
Таймер OFF (Выкл.) : Мигает .  
Таймер ON (Вкл.) : Мигает .

2 С помощью кнопок и установите желаемое время.  
3 Отмена таймера.

Для отмены таймера выключения (OFF) нажмите кнопку .  
Для отмены таймера включения (ON) нажмите кнопку .

- Вы можете комбинировать таймеры выключения (OFF) и включения (ON).
- Нажатие кнопки 1 ON/OFF (ВКЛ./ВЫКЛ.) на пульте дистанционного управления с целью остановки прибора во время действия режима таймера приведет к отмене таймеров.
- Если не установлено текущее время, использование функции таймера невозможно.

<Как блокировать кнопки>

1. Удерживая нажатой кнопку "Filter" (Фильтр) (4), нажмите и удерживайте в течение 2 секунд кнопку "ON/OFF" (ВКЛ./ВЫКЛ.) (1). Сообщение "Locked" (Блокировано) появится на экране (1), указывая, что блокировка включена.
  - \* Если функция блокировки была отключена на экране выбора функции (Function Selection), после того, как вы выполните нажатие описанных ранее кнопок, появится сообщение "Not Available" (Недоступно).



- Если вы нажмете заблокированную кнопку, на дисплее начнет мигать индикатор "Locked" (Блокировано) (1).



<Как разблокировать кнопки>

1. Удерживая нажатой кнопку "Filter" (Фильтр) (4), нажмите и удерживайте в течение 2 секунд кнопку "ON/OFF" (ВКЛ./ВЫКЛ.) (1) до исчезновения с экрана сообщения "Locked" (Блокировано) (1).



## 11. Arızanın bulunması ve giderilmesi

Sorunuz mu var?	İşte çözüm. (Ünite normal bir şekilde çalışıyor.)
Klima iyi soğutmuyor veya iyi ısıtmıyor.	<ul style="list-style-type: none"> <li>■ Filtreyi temizleyin. (Filtre kirli veya tıkalı olduğunda hava akımı düşer.)</li> <li>■ Sıcaklık ayarını kontrol edin ve ayarlı sıcaklığı ayarlayın.</li> <li>■ Dış mekan ünitesinin etrafında bolca alan bulunmasını temin edin. İç mekan ünitesi hava girişi veya çıkışı tıkalımı?</li> <li>■ Açık bırakılan kapı veya pencere var mı?</li> </ul>
Isıtma işlemi başladığında iç mekan ünitesi hemen sıcak hava üflemez. Klima ısıtma modu esnasında ayarlı oda sıcaklığına ulaşılmadan duruyor.	<ul style="list-style-type: none"> <li>■ Sıcak hava, iç mekan ünitesi yeterince ısınmaya kadar üflenmez.</li> <li>■ Dış mekan sıcaklığı düşük ve nem oranı da yüksek olduğunda dış mekan ünitesi üzerinde buzlanma meydana gelebilir. Bunun meydana gelmesi halinde dış mekan ünitesi buz giderme işlemi gerçekleştirir. Normal işlem yaklaşık 10 dakika sonra başlamalıdır.</li> </ul>
İşlem esnasında hava akımı yönü değişiyor ya da hava akımı yönü ayarlanamıyor.	<ul style="list-style-type: none"> <li>■ Soğutma modu esnasında aflağı (yatay) hava akımı yönü seçildiğinde pervaneler 1 saat sonra otomatik olarak yatay (aflağı) konuma geçer. Bu, su oluşmasını ve pervanelerden damlamasını engellemek içindir.</li> <li>■ Isıtma modu esnasında hava akım sıcaklığı düflükse veya buz giderme modundayken pervaneler otomatik olarak yatay hava akım yönüne geçer.</li> </ul>
Hava akım yönü değiştiğinde pervaneler ayarlı konumda durmadan önce daima aşağı ve yukarı doğru, ayarlı konumu geçecek şekilde hareket ediyor.	<ul style="list-style-type: none"> <li>■ Hava akım yönü değiştirildiğinde pervaneler seçilen konuma temel konumu bulduktan sonra geçer.</li> </ul>
Akan su sesi veya ara sıra da ıslık sesi duyuluyor.	<ul style="list-style-type: none"> <li>■ Bu sesler klimanın içerisinde soğutucu madde akışı olduğunda veya soğutucu madde akımı değişmekte olduğunda duyulabilir.</li> </ul>
Çatırtı veya gıcırtı sesi duyuluyor.	<ul style="list-style-type: none"> <li>■ Bu sesler parçalar sıcaklık değişimleri sebebiyle genişleme veya daralma esnasında birbirlerine sürtündüklerinde duyulabilir.</li> </ul>
Odada hofli olmayan bir koku var.	<ul style="list-style-type: none"> <li>■ İç mekan ünitesi duvarlar, yer döşemesi ve mobilyalar tarafından üretilen gazları içeren havayı, elbiselerde bulunan kokuları çeker ve bu havayı tekrar odaya üfler.</li> </ul>
İç mekan ünitesinden beyaz bir sis veya buhar çıkıyor.	<ul style="list-style-type: none"> <li>■ Bu durum iç mekan sıcaklığı ve nemliliği yüksek olduğunda işlem başladığında meydana gelebilir.</li> <li>■ Buz giderme modundayken soğuk hava akımı aşağı doğru üflenebilir ve sis gibi gözükülebilir.</li> </ul>
Dış mekan ünitesinden su veya buhar çıkıyor.	<ul style="list-style-type: none"> <li>■ Soğutma modu esnasında soğuk boru ve ek yerlerinde su oluşabilir ve damlayabilir.</li> <li>■ Isıtma modu esnasında ısı değiştiricide su oluşabilir ve damlayabilir.</li> <li>■ Buz giderme modunda ısı değiştirici üzerindeki su buharlaşır ve su buharı atılabilir.</li> </ul>
Uzaktan kumandada işletim göstergesi belirmiyor.	<ul style="list-style-type: none"> <li>■ Güç düğmesini açın. Uzaktan kumandada "●" belirecektir.</li> </ul>
AÇIK/KAPALI düğmesine basılmasına rağmen klima çalışmıyor. Uzaktan kumandadaki çalışma modu ekranı görünmüyor.	<ul style="list-style-type: none"> <li>■ İç ünitenin güç düğmesi kapalı mı? Güç düğmesini açık konuma getirin.</li> </ul>
Uzaktan kumandada "☒" belirir.	<ul style="list-style-type: none"> <li>■ Merkezi kontrol esnasında uzaktan kumandada "☒" belirir ve klima işlemi uzaktan kumanda kullanılarak başlatılamaz veya durdurulamaz.</li> </ul>
Klimayı durdurduktan hemen sonra yeniden başlatırken cihaz ON/OFF düğmesine basılsa bile çalışmayacaktır.	<ul style="list-style-type: none"> <li>■ Yaklaşık üç dakika kadar bekleyin. (İşlem klimayı korumak için durdurulmuştur.)</li> </ul>
Klima, ON/OFF düğmesine basılmaksızın çalışıyor.	<ul style="list-style-type: none"> <li>■ Açma zamanlayıcısı ayarlı mı? Cihazın çalışmasını durdurmak için ON/OFF düğmesine basın.</li> <li>■ Klima merkezi bir uzaktan kumandaya bağlı mı? Klimayı kontrol eden ilgili şahıslara danışın.</li> <li>■ Uzaktan kumandada "☒" görülüyor mu? Klimayı kontrol eden ilgili şahıslara danışın.</li> <li>■ Güç kesintilerinden sonra otomatik devam etme özelliği ayarlı mı? Cihazın çalışmasını durdurmak için ON/OFF düğmesine basın.</li> </ul>
Klima, ON/OFF düğmesine basılmaksızın duruyor.	<ul style="list-style-type: none"> <li>■ Kapama zamanlayıcısı ayarlı mı? Cihazın çalışmasını yeniden başlatmak için ON/OFF düğmesine basın.</li> <li>■ Klima merkezi bir uzaktan kumandaya bağlı mı? Klimayı kontrol eden ilgili şahıslara danışın.</li> <li>■ Uzaktan kumandada "☒" görülüyor mu? Klimayı kontrol eden ilgili şahıslara danışın.</li> </ul>
Uzaktan kumandanın zamanlayıcı işlemi ayarlanamıyor.	<ul style="list-style-type: none"> <li>■ Zamanlayıcı ayarları geçersiz mi? Zamanlayıcı ayarlanabiliyorsa uzaktan kumandada göstergesinde (WEEKLY), (SIMPLE) veya (AUTO OFF) belirir.</li> </ul>
Uzaktan kumandada "PLEASE WAIT" (LÜTFEN BEKLEYİN) belirir.	<ul style="list-style-type: none"> <li>■ Başlangıç ayarları yürütülüyor. Yaklaşık üç dakika kadar bekleyin.</li> </ul>
Uzaktan kumandada bir hata kodu belirir.	<ul style="list-style-type: none"> <li>■ Klimayı korumak için koruma aygıtları çalıştırılmıştır.</li> <li>■ Cihazı tamir etmeye çalışmayın. Derhal güç düğmesini kapalı konuma getirin ve satıcınıza danışın. Satıcıya model ismini ve uzaktan kumanda göstergesinde görülen bilgileri vermeyi unutmayın.</li> </ul>
Su çekilme sesi veya motor dönme sesi duyuluyor.	<ul style="list-style-type: none"> <li>■ Soğutma işlemi durduğunda drenaj pompası çalışır ve sonra durur. Yaklaşık üç dakika kadar bekleyin.</li> </ul>



## 7. Прочие функции

### 7.2. Индикация кодов ошибок

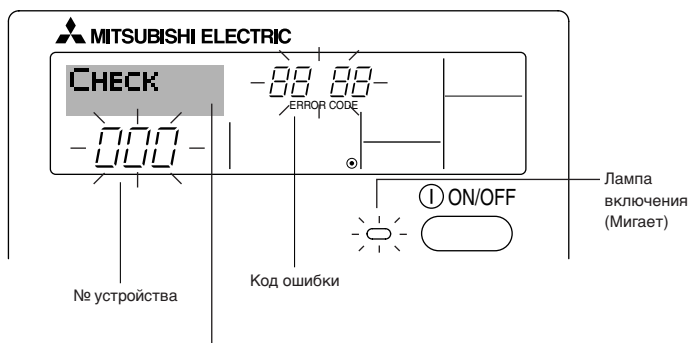

Если вы настроили номер телефона вызова в случае возникновения проблем, этот номер будет отображен на экране. (Вы можете выполнить установку номера телефона на экране выбора функции (Function Selection). За дополнительной информацией обратитесь к разделу 8).

- Если одновременно мигают индикатор включения и код ошибки: Это означает, что все операции остановлены, и кондиционер воздуха не работает (невозможно возобновить работу). Запишите номер устройства и код ошибки, затем отключите питание кондиционера и обратитесь к своему поставщику или в обслуживающую организацию.

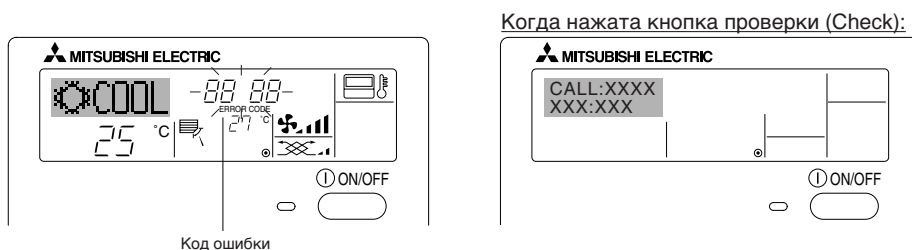

- Если мигает только код ошибки (лампа включения продолжает гореть): Работа системы продолжается, но в ней возникли неполадки. В этом случае необходимо записать код ошибки и обратиться к своему поставщику или в обслуживающую организацию за помощью.

\* Если вы настроили номер телефона вызова обслуживающей организации в случае возникновения проблем, нажмите кнопку "Check" (Проверка) для отображения на экране этого номера. (Вы можете выполнить установку номера телефона на экране выбора функции (Function Selection). За дополнительной информацией обратитесь к разделу 8).

## 8. Выбор функции

### Выбор функции с помощью пульта дистанционного управления

В режиме выбора функции с помощью пульта дистанционного управления можно настраивать нижеприведенные функции. При необходимости измените настройку.

Пункт 1	Пункт 2	Пункт 3 (Описание настройки)
1. Выбор языка ("CHANGE LANGUAGE")	Выбор языка отображения	<ul style="list-style-type: none"> <li>• Возможен вариант индикации на разных языках</li> </ul>
2. Ограничение функций ("Выбор функции")	(1) Настройка ограничений рабочей функции (блокировка режима работы) ("функция блокировки")	<ul style="list-style-type: none"> <li>• Настройка диапазона ограничения режима работы (блокировка режима работы)</li> </ul>
	(2) Использование настройки автоматического режима ("Выбор режима АВТО")	<ul style="list-style-type: none"> <li>• Настройка включения или отключения "автоматического" режима работы</li> </ul>
	(3) Настройка ограничения диапазона температуры ("Ограничение чст. темиерат")	<ul style="list-style-type: none"> <li>• Настройка регулируемого диапазона температуры (максимум, минимум)</li> </ul>
3. Выбор режима ("Выбор режима")	(1) Настройка пульта дистанционного управления (основной/ дополнительный) ("Основной пульт/дополнительный пульт")	<ul style="list-style-type: none"> <li>• Выбор основного или подчиненного пульта дистанционного управления</li> <li>* При подключении двух пультов дистанционного управления к одной группе один из пультов необходимо настроить как дополнительный.</li> </ul>
	(2) Использование настройки часов ("часы")	<ul style="list-style-type: none"> <li>• Настройка включения или отключения функции часов</li> </ul>
	(3) Настройка функции таймера ("Недельныйтаймера")	<ul style="list-style-type: none"> <li>• Настройка типа таймера</li> </ul>
	(4) Настройка номера контакта при возникновении ошибки("CALL.")	<ul style="list-style-type: none"> <li>• Индикация номера контакта в случае возникновения ошибки</li> <li>• Настройка номера телефона</li> </ul>
4. Изменение индикации ("Настройка индрежима")	(1) Настройка индикации температуры (°C/°F) ("Един. темпер. °C/°F")	<ul style="list-style-type: none"> <li>• Настройка индикации единиц измерения температуры (°C или °F)</li> </ul>
	(2) Настройка индикации температуры всасываемого воздуха ("Показывать темп. в комн.")	<ul style="list-style-type: none"> <li>• Настройка включения или отключения индикации температуры воздуха (всасываемого) в помещении</li> </ul>
	(3) Настройка индикации режима автоматического охлаждения/обогрева ("Ннд. T/X в режиме АВТО")	<ul style="list-style-type: none"> <li>• Настройка включения или отключения отображения индикации "Охлаждение" или "Обогрев" при автоматическом режиме работы</li> </ul>



# 8. Выбор функции

## [Схема выбора функции]

Настройка языка (Английский)

Нормальный режим индикации (индикация, отображаемая при выключенном кондиционере)  
 Удерживая нажатой кнопку (E), нажмите кнопку (D) и удерживайте ее две секунды.

Удерживая нажатой кнопку (E), нажмите кнопку (D) и удерживайте ее две секунды.

- (E) Нажмите кнопку режима работы.
- (G) Нажмите кнопку TIMER MENU (МЕНЮ ТАЙМЕРА).
- (D) Нажмите кнопку TIMER ON/OFF (ТАЙМЕР ВКЛ/ВЫКЛ).

Выбор языка

Выбор функции

Выбор режима

Настройка индрежима

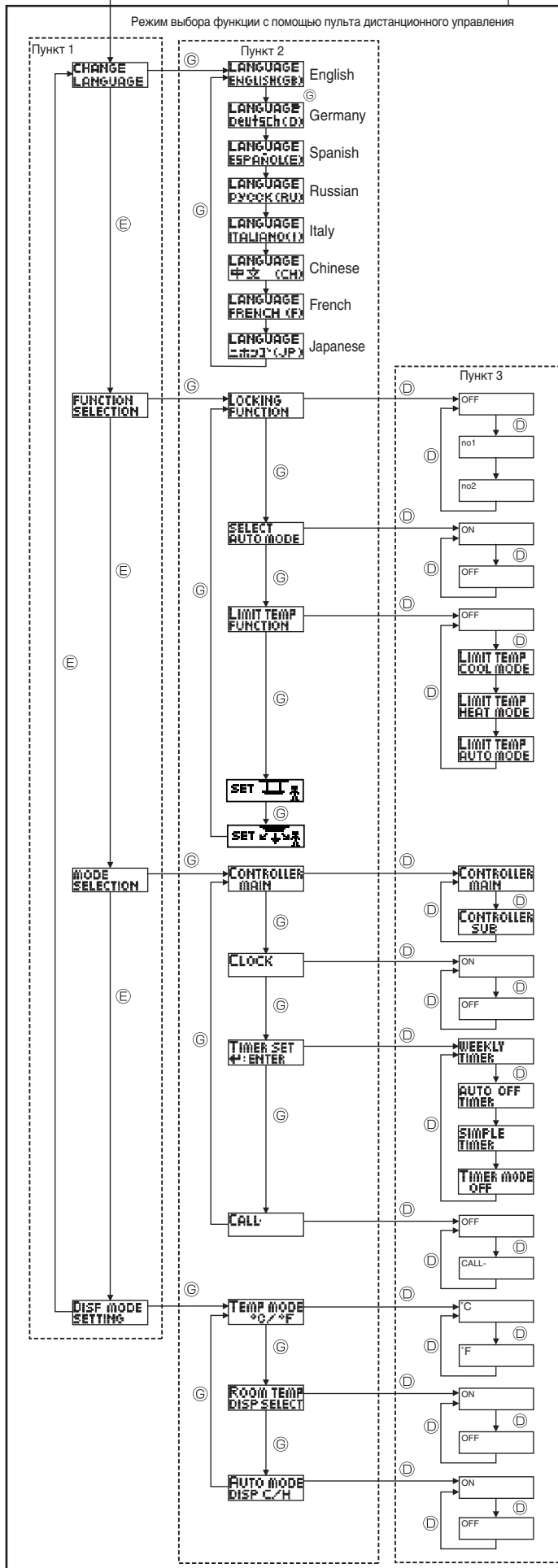

Индикация

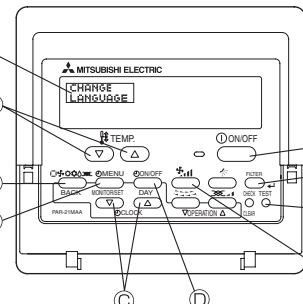

Настройка блокировки работы не используется. (Значение первоначальной настройки)

Настройка блокировки работы кроме кнопок On/Off (Вкл/Выкл).

Настройка блокировки работы для всех кнопок.

При выборе режима работы отображается автоматический режим. (Значение первоначальной настройки)

При выборе режима работы автоматический режим не отображается.

Ограничение диапазона температуры не включено. (Значение первоначальной настройки)

Диапазон температуры можно изменить в режиме охлаждения/сушки.

Диапазон температуры можно изменить в режиме обогрева.

Диапазон температуры можно изменить в автоматическом режиме.

Режим автоматического подъема и опускания панели фильтра  
 Устанавливать этот режим необязательно. Дополнительную информацию об этой операции см. в РУКОВОДСТВЕ ПО ЭКСПЛУАТАЦИИ, раздел Дополнительное оборудование (панель).

Режим фиксированного направления воздушного потока  
 Устанавливать этот режим необязательно. Дополнительную информацию об этой операции см. в РУКОВОДСТВЕ ПО ЭКСПЛУАТАЦИИ внутреннего блока.

Пульт дистанционного управления будет основным пультом. (Значение первоначальной настройки)

Пульт дистанционного управления будет дополнительным пультом.

Функцию часов использовать можно. (Значение первоначальной настройки)

Функцию часов использовать нельзя.

Еженедельный таймер использовать можно. (Значение первоначальной настройки)

Таймер автоотключения использовать можно.

Простой таймер использовать можно.

Режим таймера использовать нельзя.

Введенные контактные номера не отображаются в случае ошибки. (Значение первоначальной настройки)

Введенные контактные номера отображаются в случае ошибки.

Используется единица температуры °C. (Значение первоначальной настройки)

Используется единица температуры °F.

Температура воздуха в помещении отображается. (Значение первоначальной настройки)

Температура воздуха в помещении не отображается.

При работе в автоматическом режиме отображается либо "Автоматическое охлаждение", либо "Автоматический обогрев". (Значение первоначальной настройки)

В автоматическом режиме отображается только "Автоматический".

## 8. Выбор функции

### [Детальная настройка]

#### [4]-1 Настройка CHANGE LANGUAGE (выбор языка)

Можно выбрать язык, на котором отображаются индикации на дисплее.

- Нажмите кнопку [MENU] (D), чтобы выбрать язык.
  - 1 Английский (GB), 2 Немецкий (D), 3 Испанский (E), 4 Русский (RU), 5 Итальянский (I), 6 Китайский (CH), 7 Французский (F), 8 Японский (JP)

См. таблицу точечного дисплея.

#### [4]-2 Ограничение функций

##### (1) Настройка ограничений рабочей функции (блокировка режима работы)

- Чтобы включить настройку, нажмите кнопку [ON/OFF] (D).
  - 1 po1: Настройка блокировки режима работы осуществляется всеми кнопками, кроме кнопки [ON/OFF].
  - 2 po2: Настройка блокировки режима работы осуществляется всеми кнопками.
  - 3 OFF (Исходное значение настройки) :  
Настройка блокировки режима работы не осуществляется.

\* Чтобы установить правильную настройку блокировки режима работы в нормальном режиме индикации экрана, необходимо нажать следующие кнопки (одновременно нажмите кнопки [FILTER] и [ON/OFF] и удерживайте их в течение двух секунд) в нормальном режиме индикации экрана после выполнения настройки, упомянутой выше.

##### (2) Использование настройки автоматического режима

Если пульт дистанционного управления подключен к блоку, который работает в автоматическом режиме, можно выполнить следующие настройки.

- Чтобы включить настройку, нажмите кнопку [ON/OFF] (D).
  - 1 ON (Исходное значение настройки) :  
Индикация автоматического режима отображается, если выбран режим работы.
  - 2 OFF:  
Индикация автоматического режима не отображается, если выбран режим работы.

##### (3) Настройка ограничения диапазона температуры

После выполнения настройки можно изменить значение температуры в пределах установленного диапазона.

- Чтобы включить настройку, нажмите кнопку [ON/OFF] (D).
  - 1 Ограничено охлаждение:  
Диапазон температуры можно изменить в режиме охлаждения/сушки.
  - 2 Ограничен обогрев:  
Диапазон температуры можно изменить в режиме обогрева.
  - 3 Ограничен режим АВТО:  
Диапазон температуры можно изменить в автоматическом режиме.
  - 4 OFF (исходная настройка) :  
ограничение диапазона температуры выключено.

\* Если установлено значение кроме OFF (выкл.), одновременно выполняется настройка ограничения диапазона температуры в режимах охлаждения и обогрева, а также в автоматическом режиме. Тем не менее, диапазон невозможно ограничить, если установленный диапазон температуры не изменялся.

- Чтобы повысить или понизить температуру, нажмите кнопку [TEMP. (v) и (A)] (E).

• Чтобы включить настройки верхнего и нижнего пределов, нажмите кнопку [TEMP. (v) и (A)] (E). Выбранный параметр мигает, можно установить температуру.

• Устанавливаемый диапазон

Режим охлаждения/сушки:

Нижний предел: от 19°C до 30°C Верхний предел: от 30°C до 19°C

Режим обогрева:

Нижний предел: от 17°C до 28°C Верхний предел: от 28°C до 17°C

Автоматический режим:

Нижний предел: от 19°C до 28°C Верхний предел: от 28°C до 19°C

#### [4]-3 Настройка выбора режима

##### (1) Настройка пульта дистанционного управления (основной/дополнительный)

- Чтобы включить настройку, нажмите кнопку [ON/OFF] (D).
  - 1 Основной: контроллер будет установлен как основной.
  - 2 Дополнительный: контроллер будет установлен как дополнительный.

##### (2) Использование настройки часов

- Чтобы включить настройку, нажмите кнопку [ON/OFF] (D).
  - 1 ON: Можно использовать функцию часов.
  - 2 OFF: Функция часов использовать невозможно.

##### (3) Настройка функции таймера

- Чтобы включить настройку, нажмите кнопку [ON/OFF] (D) (Выберите одну из настроек, приведенных ниже).
  - 1 Недельный таймер (Исходное значение настройки):  
Можно использовать еженедельный таймер.
  - 2 АВТО от кпч. по таймеру :  
Можно использовать таймер автоотключения.
  - 3 Простой таймер:  
Можно использовать обычный таймер.
  - 4 Таймер выкл.:  
Режим таймера использовать невозможно.

\* Если настройка часов имеет значение OFF, "Недельный таймер" использовать невозможно.

##### (4) Настройка номера контакта при возникновении ошибки

- Чтобы включить настройку, нажмите кнопку [ON/OFF] (D).
  - 1 CALL OFF:  
В случае ошибки настроенные контактные номера не отображаются.
  - 2 CALL \*\*\*\* \* :  
В случае ошибки настроенные контактные номера отображаются.  
CALL :  
Контактный номер можно задать, если дисплей выглядит как показано выше.
- Настройка контактных номеров  
Для настройки контактных номеров следуйте перечисленным процедурам. Перемещайте мигающий курсор, чтобы вводить цифры. Нажмите кнопку [TEMP. (v) и (A)] (E) для перемещения курсора вправо (влево). Нажмите кнопку [CLOCK (v) and (A)] (C) для настройки номеров.

#### [4]-4 Настройка изменения индикации

##### (1) Настройка индикации температуры (°C/°F)

- Чтобы включить настройку, нажмите кнопку [ON/OFF] (D).
  - 1 °C: Используемая единица измерения температуры - °C.
  - 2 °F: Используемая единица измерения температуры - °F.

##### (2) Настройка индикации температуры в помещении

- Чтобы включить настройку, нажмите кнопку [ON/OFF] (D).
  - 1 ON: Температура всасываемого воздуха отображается.
  - 2 OFF: Температура всасываемого воздуха не отображается.

##### (3) Настройка индикации режима автоматического охлаждения/обогрева

- Чтобы включить настройку, нажмите кнопку [ON/OFF] (D).
  - 1 ON:  
При работе в автоматическом режиме отображается либо "Автоматическое охлаждение", либо "Автоматический обогрев".
  - 2 OFF:  
В автоматическом режиме отображается только "Автоматический".

## 8. Выбор функции

[Таблица точечного дисплея]

Настройка языка	English	Germany	Spanish	Russian	Italy	Chinese	French	Japanese	
Ожидание запуска	PLEASE WAIT	←	←	←	←	←	←	←	
Режим работы	Режим охлаждения	COOL	Kühlen	FRÍO	Холод	COOL	FRROID	冷房	
	Режим сушки	DRY	Trocknen	DESHUMIDIFICACIÓN	Сушка	DRY	DESHU	ドライ	
	Режим отопления	HEAT	Heizen	CALOR	Тепло	HEAT	CHAUD	暖房	
	Автоматический режим	AUTO	AUTO	AUTO-MÁTICO	Авто	AUTO	AUTO	自動	
	Автоматический режим (охлаждение)	COOL	Kühlen	FRÍO	Холод	COOL	FRROID	冷房	
	Автоматический режим (отопление)	HEAT	Heizen	CALOR	Тепло	HEAT	CHAUD	暖房	
	Режим вентилятора	FAN	Lüfter	VENTILACIÓN	Вент.	VENTILAZIONE	送风	VENTILATION	送風
	Ожидание (горячая настройка)	VENTILATION	Gelüftebetrieb	VENTILACIÓN	Вентиляция	ARIA ESTERNA	换气	VENTILATION	換気
	Вентиляция	STAND BY	STAND BY	CALENTANDO	ОБОГРЕВ: ПАУЗА	STAND BY	准备中	PRE CHAUFFAGE	準備中
Оттаивание	DEFROST	Abtauen	DESCONGE-LACIÓN	ОТТАИВАНИЕ	SERVINO MENTO	除霜中	DEGIVRAGE	霜取中	
Заданная температура	SET TEMP	TEMP einstellen	TEMP. CONSIGNA	ЦЕЛЕВАЯ ТЕМПЕРАТУРА	IMPOSTAZIONE TEMPERATURA	设定温度	REGLAGE TEMPERATURE	設定温度	
Скорость вентилятора	FAN SPEED	Lüftersgeschwindigkeit	VELOCIDAD VENTILADOR	СКОРОСТЬ ВЕНТИЛЯТОРА	VELOCITA' VENTILATORE	风速	VITESSE DE VENTILATION	風速	
Кнопка не используется	NOT AVAILABLE	nicht verfügbar	NO DISPONIBLE	НЕ ДОСТУПНО	NON DISPONIBILE	无效按钮	NON DISPONIBLE	無効ボタン	
Проверка (ошибка)	CHECK	Prüfen	COMPROBAR	ПРОВЕРКА	CHECK	检查	CONTROLE	点検	
Тестовый запуск	TEST RUN	Testbetrieb	TEST FUNCIONAMIENTO	ТЕСТОВЫЙ ЗАПУСК	TEST RUN	试运行	TEST	試運転	
Самодиагностика	SELF CHECK	Selbst-diagnose	AUTO REVISIÓN	САМОДИАГНОСТИКА	SELF CHECK	自我诊断	AUTO CONTROLE	自己診断	
Выбор функции прибора	FUNCTION SELECTION	Funktion AUSWAHL	SELECCIÓN DE FUNCIÓN	ВЫБОР ФУНКЦИИ	SELEZIONE FUNZIONI	功能选择	SELECTION FONCTIONS	メニュー選択	
Настройка вентиляции	SETTING OF VENTILATION	Lüfterstufen wählen	CONFIG. VENTILACIÓN	НАСТРОЙКА ВЕНТИЛЯЦИИ	IMPOSTAZIONE ARIA ESTERNA	换气设定	SELECTION VENTILATION	換気設定	

Настройка языка	English	Germany	Spanish	Russian	Italy	Chinese	French	Japanese
Выбор языка	CHANGE LANGUAGE	←	←	←	←	←	←	←
Выбор функции	FUNCTION SELECTION	Funktion auswählen	SELECCIÓN DE FUNCIONES	ВЫБОР ФУНКЦИИ	SELEZIONE FUNZIONI	功能限制	SELECTION FONCTIONS	メニュー制限
Настройка ограничения рабочей функции	LOCKING FUNCTION	Sperrfunktion	FUNCION BLOQUEADA	ФУНКЦИЯ БЛОКИРОВКИ	BLOCCO FUNZIONI	操作限制	BLOCAGE FONCTIONS	操作ロック
Использование настройки автоматического режима	SELECT AUTO MODE	Auswahl Autobetrieb	SELECCIÓN MODO AUTO	ВЫБОР РЕЖИМА АВТО	SELEZIONE MODO AUTO	自动模式	SELECTION DU MODO AUTO	自動モード
Настройка ограничения температурного диапазона	LIMIT TEMP FUNCTION	Limit Funktion	LIMIT TEMP CONSIGNA	ОГРАНИЧЕНИЕ УСТ.ТЕМПЕРАТ	LIMITAZIONE TEMPERATURA	温度限制	LIMITATION TEMPERATURE	温度制限
Ограничение температуры охлаждения/дневного режима	LIMIT TEMP COOL MODE	Limit Kühl Temp	LIMIT TEMP MODO FRIO	ОГРАНИЧЕНИЕ Охлаждение	LIMITAZIONE MODO COOL	制冷范围	LIMITE TEMP MODO FROID	制冷房
Ограничение температуры режима обогрева	LIMIT TEMP HEAT MODE	Limit Heiz Temp	LIMIT TEMP MODO CALOR	ОГРАНИЧЕН ОБОГРЕВ	LIMITAZIONE MODO HEAT	制热范围	LIMITE TEMP MODO CHAUD	制热房
Ограничение температуры автоматического режима	LIMIT TEMP AUTO MODE	Limit Auto Temp	LIMIT TEMP MODO AUTO	ОГРАНИЧЕН РЕЖИМ АВТО	LIMITAZIONE MODO AUTO	自动范围	LIMITE TEMP MODO AUTO	制自動
Выбор режима	MODE SELECTION	Betriebsoption wählen	SELECCIÓN DE MODO	ВЫБОР РЕЖИМА	SELEZIONE MODO	基本模式	SELECTION DU MODO	基本メニュー
Пульт дистанционного управления настроен как ОСНОВНОЙ	CONTROLLER MAIN	Hauptcontroller	CONTROL PRINCIPAL	ОСНОВНОЙ ПУЛЬТ	CONTROLLO MAIN	遥控主	TEKOMMANDE MAITRE	リモコン 主
Пульт дистанционного управления настроен как ДОПОЛНИТЕЛЬНЫЙ	CONTROLLER SUB	Nebencontroller	CONTROL SECUNDARIO	ДОПОЛНИТЕЛЬНЫЙ ПУЛЬТ	CONTROLLO SUB	遥控辅	TEKOMMANDE ESCLAVE	リモコン 主副
Использование настройки часов	CLOCK	Uhr	RELOJ	ЧАСЫ	OROLOGIO	时钟	AFFICHAGE HORLOGE	時計 3000
Установка дня недели и времени	TIME SET +:ENTER	Uhr stellen +:einstellen	CONFIG RELOJ +:CONFIG	ЧАСЫ:УСТ. +:ВВОД	OROLOGIO +:ENTER	时间 +:ENTER	HORLOGE +:ENTRER	タイムセッテイ +: カクテイ
Установка таймера	TIMER SET +:ENTER	Zeitschaltuhr +:einstellen	TEMPORIZA -DOR +:CONFIG	ТАЙМЕР:УСТ. +:ВВОД	TIMER +:ENTER	定时器 +:ENTER	PROG HORAIRES +:ENTRER	タイムセッテイ +: カクテイ
Монитор таймера	TIMER MONITOR	Uhrzeit Anzeige	VISUALIZAR TEMPORIZAD.	ПРОСМОТР ТАЙМЕРА	VISUALIZ TIMER	定时器状态	AFFICHAGE PROG HORAIRES	タイムモニター
Еженедельный таймер	WEEKLY TIMER	Wochenzeit schalt Uhr	TEMPORIZA -DOR SEMANAL	НЕДЕЛЬНЫЙ ТАЙМЕР	TIMER SETTIMANALE	每周定时器	PROG NESDO MADAIRES	タイム 週間
Режим таймера выключен	TIMER MODE OFF	Zeitschaltuhr AUS	TEMPORIZA -DOR APAGADO	ТАЙМЕР ВЫКЛ.	TIMER OFF	定时器无效	PROG HORAIRES INACTIF	タイム 無効
Таймер автоотключения	AUTO OFF TIMER	Auto Zeit funktion AUS	APAGADO AUTOMÁTICO	АВТООТКЛЮЧ. ПО ТАЙМЕРУ	AUTO OFF TIMER	解除定时	PROG HORAIRES ARRET AUTO	タイム-ケッソウ ボウシ
Простой таймер	SIMPLE TIMER	Einfache Zeit funktion	TEMPORIZA -DOR SIMPLE	ПРОСТОЙ ТАЙМЕР	TIMER SEMPLIFICATO	简易定时器	PROG HORAIRES SIMPLIFIE	タイム-カンイ
Ввод контактного номера в случае ошибки	CALL	←	←	←	←	←	←	←
Изменение дисплея	DISP MODE SETTING	Anzeige Betriebsdat	MOSTRAR MODO	НАСТРОЙКА МЕНЮ РЕЖИМА	IMPOSTAZIONE MODO DISPLAY	转换表示	AFFICHAGE SOUS MENU	表示切替
Настройка дисплея температуры °C/°F	TEMP MODE °C/°F	Wechsel °C/°F	TEMP GRADOS °C/°F	ЕДИН.ТЕМПЕРАТ °C/°F	TEMPERATURA °C/°F	温度 °C/°F	TEMPERATURE °C/°F	温度 °C/°F
Настройка дисплея температуры воздуха в помещении	ROOM TEMP DISP SELECT	Raum Temp gewählt	MOSTRAR TEMP.	ПОКАЗЫВАТЬ ТЕМП.В КОМН.	TEMPERATURA AMBIENTE	吸入温度	TEMPERATURE AMBIANTE	スィンゴンド 3000
Настройка дисплея автоматического охлаждения/обогрева	AUTO MODE DISP C/H	Auto Betrieb C/H	MOSTRAR F/C EN AUTO	ИНА. Т./° X РЕЖИМЕ АВТО	AUTO C/H	自动表示	AFFICHAGE AUTO F/C	自動 3000

## 9. Работа пульта дистанционного управления в аварийном режиме

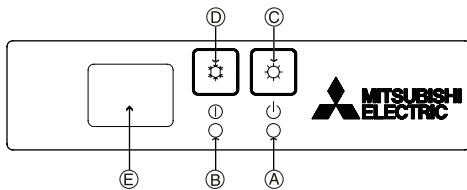

**Если пульт дистанционного управления использовать нельзя**  
Если батарейки пульта дистанционного управления разрядились или в нем имеется неисправность, аварийный режим можно включить с помощью аварийных кнопок на решетке.

- Ⓐ Лампа DEFROST/STAND BY (РАЗМОРАЖИВАНИЕ/ОЖИДАНИЕ)
- Ⓑ Лампа работы
- Ⓒ Переключатель аварийной работы (обогрев)
- Ⓓ Переключатель аварийной работы (охлаждение)
- Ⓔ Приемник

Начало работы

- Чтобы включить режим охлаждения, нажмите и удерживайте кнопку Ⓒ.
- Чтобы включить режим обогрева, нажмите и удерживайте кнопку Ⓓ.

**Примечание:**

- Подробности аварийного режима приводятся ниже.

Подробности АВАРИЙНОГО РЕЖИМА приводятся ниже.

Рабочий режим	Режим охлаждения	Режим отопления
Настройка температуры	24°C	24°C
Скорость вентилятора	Высокая	Высокая
Направление воздушного потока	Горизонтальное	Вниз 4

Останов работы

- Для остановки работы нажмите кнопку Ⓒ или кнопку Ⓓ.

## 10. Уход и чистка

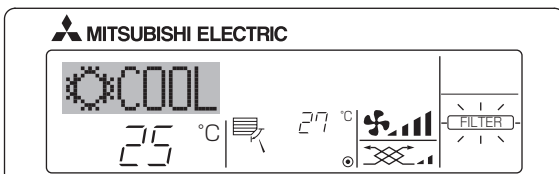

- Указывает на необходимость очистки фильтра. Очистите фильтр.

- Для сброса индикации "FILTER" (фильтр) Если кнопку [FILTER] (фильтр) нажать быстро дважды после чистки фильтра, данная индикация погаснет, и функция вернется в исходное состояние.

**Примечание:**

- Если с пульта дистанционного управления осуществляется управление двумя или более внутренними блоками, срок действия фильтра определяется его типом. Индикация "FILTER" (фильтр) появляется на дисплее в случае необходимости очистки фильтра на главном внутреннем блоке. Когда индикация фильтра гаснет на дисплее, функция восстанавливает кумулятивное время замены фильтра.
- Индикация "FILTER" (фильтр) указывает на необходимость очистки фильтра после истечения определенного заданного срока его использования в нормальных условиях эксплуатации внутри помещения. Однако, ввиду того, что степень загрязненности фильтра определяется конкретными условиями эксплуатации, необходимо производить очистку фильтра с учетом данного фактора.
- Кумулятивный срок действия фильтра зависит от модели кондиционера.
- Данная индикация недоступна для пульта дистанционного управления.

### ▶ Чистка фильтров

- Проводите чистку фильтров с использованием пылесоса. При отсутствии пылесоса, легким постукиванием фильтра о твердый предмет стряхните с него грязь или пыль.
- Если фильтры сильно загрязнены, промойте их в теплой воде. Тщательно смойте остатки моющего средства и полностью просушите фильтры перед их обратной установкой в прибор.

**⚠ Осторожно:**

- Не сушите фильтры под прямыми солнечными лучами или с использованием источника отопления, такого как электрообогревателя: это может привести к деформации фильтров.
- Не промывайте фильтры в горячей воде (выше 50°C), так как это может привести к их деформации.
- Не забывайте устанавливать фильтры на место. Эксплуатация прибора без фильтров воздуха может привести к его поломке.

**⚠ Осторожно:**

- Прежде чем начать чистку, остановите работу прибора и отключите подачу электропитания.
- Внутренние приборы оборудованы фильтрами для удаления пыли из засасываемого воздуха. Прочищайте фильтры с помощью методов, обозначенных на рисунках ниже.

### ▶ Снятие фильтра

**⚠ Осторожно:**

- При удалении фильтра необходимо соблюдать меры предосторожности для защиты глаз от пыли. Также если для выполнения этой работы необходимо вставать на стул, соблюдайте осторожность, чтобы не упасть с него.
- После снятия фильтра не дотрагивайтесь до металлических частей внутри наружного блока, несоблюдение данного правила может привести к травме.

#### ■ PLFY-P-VAM-E

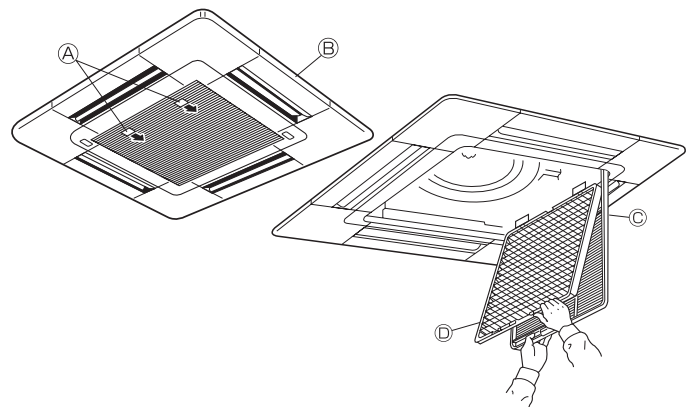

- ① Потяните за круглую ручку на воздухозаборной решетке в направлении, указанном стрелкой; решетка должна открыться.
- ② Откройте воздухозаборную решетку.
- ③ Освободите ручку на центральном ребре воздухозаборной решетки и потянув фильтр вперед, снимите его.

Ⓐ Ручка Ⓑ Решетка Ⓒ Воздухозаборная решетка Ⓓ Фильтр

#### ■ PKFY-P-VBM-E PKFY-P-VGM-E

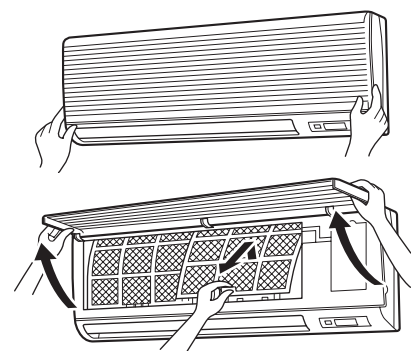

- ① Потяните оба нижние угла воздухозаборной решетки, чтобы открыть ее, затем поднимите фильтр.

## 10. Уход и чистка

### ■ PKFY-P-VFM-E

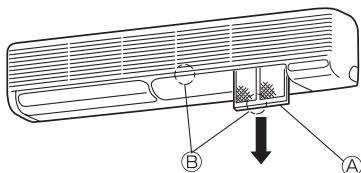

① Держитесь за наконечник фильтра (расположенный внизу заборной решетки) и снимите, потянув его вниз.

Ⓐ Фильтр

Ⓑ Наконечник

- Для повторной установки фильтров нажмите на наконечник фильтра вверх.

### ■ PCFY-P-VGM-E

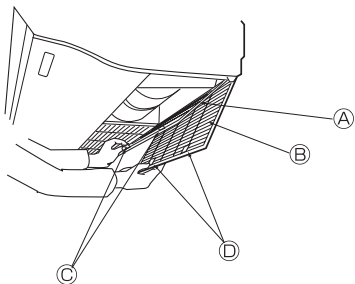

① Откройте воздухозаборную решетку.

② Удерживайте рукоятку фильтра, затем потяните его вверх в направлении стрелки. При установке фильтра после чистки убедитесь, что он вставлен достаточно глубоко - до стопора.

Ⓐ Фильтр Ⓑ Воздухозаборная решетка Ⓒ Рукоятка Ⓓ Стопор

### ■ PMFY-P-VBM-E

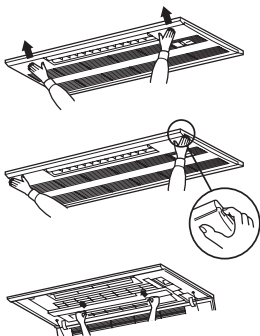

① Нажатие кнопки PUSH на внешней стороне воздухозаборной решетки приводит к открытию воздухозаборной решетки.

② Фильтр, на котором располагается воздухозаборная решетка может быть удален при помощи потягивания фильтра вперед.

### ■ PFFY-P-VKM-E

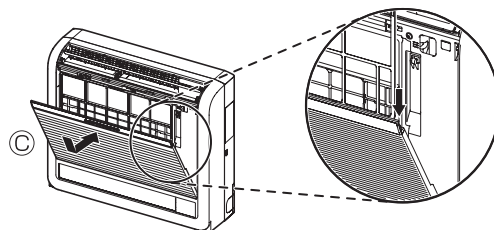
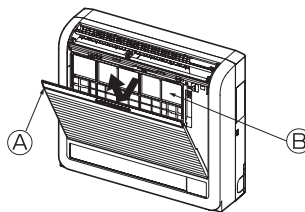

① Снимите катехиновый воздушный фильтр.

Ⓐ Откройте переднюю решетку

Ⓑ Катехиновый воздушный фильтр

⚠ **Осторожно:**

При снятии катехинового воздушного фильтра не прикасайтесь к металлическим деталям внутреннего прибора. Это может привести к травме.

② Установите катехиновый воздушный фильтр на место.

Обязательно вставьте оба конца в фиксаторы, как показано.

Ⓒ Установите на место.

③ Плотно закройте переднюю решетку.



## 11. Исправление неполадок

Возникла проблема?	Вот решение. (Прибор работает нормально.)
Кондиционер не обеспечивает должный обогрев или охлаждение.	<ul style="list-style-type: none"> <li>■ Очистите фильтр. (При загрязнении или закупорке фильтра поток воздуха уменьшается.)</li> <li>■ Проверьте регулировку температуры и отрегулируйте заданную температуру.</li> <li>■ Убедитесь, что вокруг наружного прибора достаточно места. Не заблокирован ли впуск или выпуск воздуха?</li> <li>■ Не оставлена ли открытой дверь или окно?</li> </ul>
При начале работы в режиме обогрева теплый воздух из внутреннего прибора поступает через некоторое время.	<ul style="list-style-type: none"> <li>■ Теплый воздух не поступает до тех пор, пока внутренний прибор не прогреется до достаточной степени.</li> </ul>
В режиме обогрева кондиционер останавливается до достижения заданной температуры в помещении.	<ul style="list-style-type: none"> <li>■ Если температура наружного воздуха низка, а влажность высокая, на наружном приборе может образоваться изморось. Если это произойдет, наружный прибор работает в режиме размораживания. Обычная работа должна возобновиться примерно через 10 минут.</li> </ul>
Направление потока воздуха изменяется при работе или направление потока воздуха нельзя задать.	<ul style="list-style-type: none"> <li>■ В режиме охлаждения лопатки автоматически перемещаются в горизонтальное (вниз) положение после 1 часа, если выбрано направление потока воздуха вниз (горизонтально). Это необходимо для предотвращения образования воды и падения капель с лопаток.</li> <li>■ В режиме обогрева лопатки автоматически перемещаются в направление горизонтального потока воздуха, когда температура потока воздуха низкая, или в режиме размораживания.</li> </ul>
При изменении направления воздушного потока, лопатки всегда двигаются вверх и вниз, проходя через заданное положение, перед тем, как полностью остановиться в положении.	<ul style="list-style-type: none"> <li>■ При изменении направления воздушного потока лопатки перемещаются в заданное положение после определения базового положения.</li> </ul>
Слышен звук текущей воды или время от времени шипящий звук.	<ul style="list-style-type: none"> <li>■ Эти звуки могут быть слышны, когда в кондиционере течет хладагент, или при изменении потока хладагента.</li> </ul>
Слышен треск или скрип.	<ul style="list-style-type: none"> <li>■ Эти звуки могут быть слышны при трении деталей друг о друга по причине расширения и сжатия из-за изменений температуры.</li> </ul>
В помещении неприятный запах.	<ul style="list-style-type: none"> <li>■ Внутренний прибор всасывает воздух с газами, исходящими из стен, ковровых настилов, мебели, а также запахи одежды, затем выдувает этот воздух обратно в помещение.</li> </ul>
Из внутреннего прибора выходит белая дымка или пар.	<ul style="list-style-type: none"> <li>■ Если температура в помещении и влажность высокие, такое явление может наблюдаться при начале работы.</li> <li>■ В режиме размораживания может подаваться холодный воздушный поток, который может казаться дымкой.</li> </ul>
Из наружного прибора выходит вода или пар.	<ul style="list-style-type: none"> <li>■ В режиме охлаждения вода может образовываться и капать с холодных труб и стыков.</li> <li>■ В режиме обогрева вода может образовываться и капать с теплообменника.</li> <li>■ В режиме размораживания вода на теплообменнике испаряется, и может появиться водяной пар.</li> </ul>
Индикатор работы не появляется на дисплее пульта дистанционного управления.	<ul style="list-style-type: none"> <li>■ Включите питание. На дисплее пульта дистанционного управления появится "●".</li> </ul>
Кондиционер не работает даже после нажатия кнопки ON/OFF (ВКЛ./ВЫКЛ.). Окно режима работы на пульте дистанционного управления гаснет.	<ul style="list-style-type: none"> <li>■ Переключатель питания на внутреннем устройстве выключен? Включите переключатель питания.</li> </ul>
На дисплее пульта дистанционного управления отображается "☒".	<ul style="list-style-type: none"> <li>■ При центральном управлении на пульте дистанционного управления появляется "☒", и запустить или остановить работу кондиционера с пульта дистанционного управления нельзя.</li> </ul>
При перезапуске кондиционера вскоре после его останова он не работает, несмотря на нажатие кнопки ON/OFF (ВКЛ/ВЫКЛ).	<ul style="list-style-type: none"> <li>■ Подождите примерно три минуты. (Работа остановилась для защиты кондиционера.)</li> </ul>
Кондиционер работает без нажатия кнопки ON/OFF (ВКЛ/ВЫКЛ).	<ul style="list-style-type: none"> <li>■ Не установлен ли таймер включения? Нажмите кнопку ON/OFF (ВКЛ/ВЫКЛ) для останова работы.</li> <li>■ Не подключен ли кондиционер к центральному пульту дистанционного управления? Проконсультируйтесь с людьми, управляющими кондиционером.</li> <li>■ Не отображается ли "☒" на дисплее пульта дистанционного управления? Проконсультируйтесь с людьми, управляющими кондиционером.</li> <li>■ Не задана ли функция автоматического восстановления после сбоя электропитания? Нажмите кнопку ON/OFF (ВКЛ/ВЫКЛ) для останова работы.</li> </ul>
Кондиционер останавливается без нажатия кнопки ON/OFF (ВКЛ/ВЫКЛ).	<ul style="list-style-type: none"> <li>■ Не установлен ли таймер отключения?</li> <li>■ Нажмите кнопку ON/OFF (ВКЛ/ВЫКЛ) для перезапуска работы.</li> <li>■ Не подключен ли кондиционер к центральному пульту дистанционного управления? Проконсультируйтесь с людьми, управляющими кондиционером.</li> <li>■ Не отображается ли "☒" на дисплее пульта дистанционного управления? Проконсультируйтесь с людьми, управляющими кондиционером.</li> </ul>
Невозможно задать работу по таймеру с пульта дистанционного управления.	<ul style="list-style-type: none"> <li>■ Действительны ли настройки таймера? Если таймер можно задать, на дисплее пульта дистанционного управления отображается (WEEKLY), (SIMPLE) или (AUTO OFF).</li> </ul>
На дисплее пульта дистанционного управления отображается сообщение "PLEASE WAIT" (ПОЖАЛУЙСТА, ПОДОЖДИТЕ).	<ul style="list-style-type: none"> <li>■ Осуществляются первоначальные настройки. Подождите примерно 3 минуты.</li> </ul>
На дисплее пульта дистанционного управления отображается код ошибки.	<ul style="list-style-type: none"> <li>■ Включились защитные устройства для защиты кондиционера.</li> <li>■ Не пытайтесь отремонтировать данное оборудование самостоятельно. Немедленно отключите питание и обратитесь к своему поставщику. Обязательно сообщите поставщику наименование модели и информацию, которая появилась на дисплее пульта дистанционного управления.</li> </ul>
Слышен звук дренажа воды или вращения двигателя.	<ul style="list-style-type: none"> <li>■ При остановке режима охлаждения дренажный насос включается, затем останавливается. Подождите примерно 3 минуты.</li> </ul>





## 11. Исправление неполадок

Возникла проблема?	Вот решение. (Прибор работает нормально.)												
Уровень шума превышает уровень, указанный в технических характеристиках.	<p>■ Уровень шума работающего кондиционера зависит от акустики конкретного помещения (см. таблицу ниже). Он может быть выше, чем указано в спецификации, поскольку тестовый замер проводился в безэховом помещении.</p> <table border="1"> <thead> <tr> <th></th> <th>Помещения с высоким уровнем поглощения шума</th> <th>Обычные помещения</th> <th>Помещения с низким уровнем поглощения шума</th> </tr> </thead> <tbody> <tr> <td>Примеры местоположения</td> <td>Студия радиовещания, музыкальная студия и т.д.</td> <td>Приемная, вестибюль гостиницы и т.д.</td> <td>Офис, гостиничный номер</td> </tr> <tr> <td>Уровни шума</td> <td>от 3 до 7 дБ</td> <td>от 6 до 10 дБ</td> <td>от 9 до 13 дБ</td> </tr> </tbody> </table>		Помещения с высоким уровнем поглощения шума	Обычные помещения	Помещения с низким уровнем поглощения шума	Примеры местоположения	Студия радиовещания, музыкальная студия и т.д.	Приемная, вестибюль гостиницы и т.д.	Офис, гостиничный номер	Уровни шума	от 3 до 7 дБ	от 6 до 10 дБ	от 9 до 13 дБ
	Помещения с высоким уровнем поглощения шума	Обычные помещения	Помещения с низким уровнем поглощения шума										
Примеры местоположения	Студия радиовещания, музыкальная студия и т.д.	Приемная, вестибюль гостиницы и т.д.	Офис, гостиничный номер										
Уровни шума	от 3 до 7 дБ	от 6 до 10 дБ	от 9 до 13 дБ										
На пульте дистанционного управления ничего не отображается, дисплей тусклый, или внутренний прибор получает сигналы, если только пульт дистанционного управления находится близко.	<p>■ Батарейки разряжены. Замените батарейки и нажмите кнопку Reset (Сброс). ■ Если после замены батареек ничего не появляется, убедитесь, что батарейки вставлены с соблюдением полярности (+, -).</p>												
Лампа работы около приемника пульта дистанционного управления на внутреннем приборе мигает.	<p>■ Включилась функция самодиагностики для защиты кондиционера. ■ Не пытайтесь отремонтировать данное оборудование самостоятельно. Немедленно отключите питание и обратитесь к своему поставщику. Обязательно сообщите поставщику наименование модели.</p>												
Теплый воздух поступает из внутреннего устройства с перерывами, когда режим отопления выключен, или в режиме вентиляции.	<p>■ Если другое внутреннее устройство работает в режиме отопления, управляющий клапан периодически открывается и закрывается для поддержания стабильного состояния кондиционера. Через некоторое время это прекратится. * Если это ведет к нежелательному увеличению температуры в небольших помещениях, временно выключите внутреннее устройство.</p>												
Демпфер открывается и закрывается автоматически. (Для серии PFFY-P-VKM-E)	<p>■ Демпфер контролируется автоматически микрокомпьютером в соответствии с температурой потока воздуха и временем работы кондиционера.</p>												

### ► Управление воздуховыпускными отверстиями (серия PFFY-P-VKM)

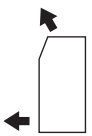
Данный прибор контролируется автоматически таким образом, что при использовании данной функции воздух выходит одновременно из верхнего и нижнего воздуховыпускных отверстий для обеспечения эффективного охлаждения или обогрева помещения.

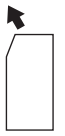
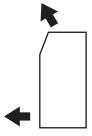
#### Описание работы

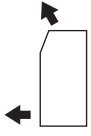
Работа	ОХЛАЖДЕНИЕ		СУШКА	ОБОГРЕВ		ВЕНТИЛЯТОР
Поток воздуха						
	Верхний и нижний поток воздуха	Верхний поток воздуха	Только верхний поток воздуха	Верхний и нижний поток воздуха	Верхний поток воздуха	Верхний и нижний поток воздуха
Условия	Температура в помещении и заданная температура отличаются.	Температура в помещении почти соответствует заданной температуре или термоотключению.	—	(Нормальное состояние (при обогреве))	В режиме размораживания, в начале работы, в режиме термоотключения	—

- Обязательно проследите, чтобы вокруг демпфера и нижнего выходного воздушного отверстия не было каких-либо предметов. Для прибора можно задать режим подачи воздуха из верхних воздуховыпускных отверстий всего лишь с помощью изменения настройки переключателя на адресном щите (обратитесь к дилеру).

#### Диапазон применения

Диапазон рабочих температур внутреннего и наружного устройств серий Y, R2, Multi-S приведен ниже.

#### ⚠ ПРЕДОСТЕРЕЖЕНИЕ:

**Эксплуатация кондиционера с нарушением параметров рабочей температуры и влажности может привести к серьезной поломке.**

Режим	Внутреннее устройство	Наружное устройство		
		PUNY	PURY	PUMY
Охлаждение	15 °C - 24 °C WB	-5 °C - 43 °C DB	-5 °C - 43 °C DB	-5 °C - 46 °C DB
Отопление	15 °C - 27 °C DB	-15 °C - 15,5 °C WB	-12 °C - 15 °C WB	-12 °C - 15,5 °C WB

Примечание: В качестве стандартных параметров влажности для внешних и внутренних устройств рекомендуется диапазон 30 - 80% относительной влажности.

#### ⚠ Предупреждение:

Если кондиционер работает, но при этом не охлаждает или не обогревает (в зависимости от модели) помещение, обратитесь к дилеру, так как это может свидетельствовать об утечке хладагента. После выполнения ремонтных работ обязательно спрашивайте у представителя технической службы о наличии или отсутствии утечки хладагента.

Хладагент, заправленный в систему кондиционера, не представляет опасности для здоровья. Обычно утечки хладагента не наблюдаются, однако в случае утечки газообразного хладагента внутри помещения и его последующего контакта с раскаленными деталями тепловентилятора, комнатного обогревателя, огнем кухонной плиты и т.п. происходит образование вредных для здоровья веществ.

## 12. Технические характеристики

### ■ Серия PLFY-P-VAM-E

Модель		P32	P40	P50	P63	P80	P100	P125	
Электропитание (Напряжение<В>/Частота)	<Гц>	~N/220-230-240/50, 220/60							
Мощность (Охлаждение/Обогрев)	<кВт>	3,6/4,0	4,5/5,0	5,6/6,3	7,1/8,0	9,0/10,0	11,2/12,5	14,0/16,0	
Габариты (Высота)	<мм>	258 (30)					298 (30)		
Габариты (Ширина)	<мм>	840 (950)							
Габариты (Глубина)	<мм>	840 (950)							
Масса Нетто	<кг>	22 (5)			24 (5)		32 (5)		
Скорость движения воздушного потока в вентиляторе (Низкая-Средняя2-Средняя1-Высокая)	<м³/мин>	11-12-13-14	12-13-14-16		14-15-16-18	16-18-20-22	19-22-25-27	21-24-27-29	
Уровень шума (Низкая-Средняя2-Средняя1-Высокая)	<дБ>	27-28-29-31	27-28-30-32		28-29-31-33	30-32-35-37	33-36-39-41	35-38-41-43	

\*1 Мощность для режимов Охлаждения/Обогрева представляет собой максимальное значение при работе прибора в следующих условиях:  
 Охлаждение: Температура в помещении 27 °C DB/19 °C WB, Температура снаружи 35 °C DB  
 Обогрев: Температура в помещении 20 °C DB, Температура снаружи 7 °C DB/6 °C WB

\*2 Значения в ( ) действительны для панелей.

DB = шарик сухого термометра WB = шарик влажного термометра

### ■ Серия PCFY-P-VGM-E

Модель		P40	P63	P100	P125
Электропитание (Напряжение<В>/Частота)	<Гц>	~N/220-230-240/50, 220/60			
Мощность (Охлаждение/Обогрев)	<кВт>	4,5/5,0	7,1/8,0	11,2/12,5	14,0/16,0
Габариты (Высота)	<мм>	210		270	
Габариты (Ширина)	<мм>	1000	1310		1620
Габариты (Глубина)	<мм>	680			
Масса Нетто	<кг>	27	34	37	43
Скорость движения воздушного потока в вентиляторе (Низкая-Средняя2-Средняя1-Высокая)	<м³/мин>	8-10-11-12	12-14-16-18	18-20-23-25	26-28-32-35
Уровень шума (Низкая-Средняя2-Средняя1-Высокая)	<дБ>	29-33-36-38	32-34-37-39	36-38-41-43	37-39-42-44

\*1 Мощность для режимов Охлаждения/Обогрева представляет собой максимальное значение при работе прибора в следующих условиях:  
 Охлаждение: Температура в помещении 27 °C DB/19 °C WB, Температура снаружи 35 °C DB  
 Обогрев: Температура в помещении 20 °C DB, Температура снаружи 7 °C DB/6 °C WB

DB = шарик сухого термометра WB = шарик влажного термометра

### ■ Серия PKFY-P-VBM-E

Модель		■ Серия PKFY-P-VGM-E			■ Серия PKFY-P-VFM-E			
		P20	P25	P32	P40	P50	P63	P100
Электропитание (Напряжение<В>/Частота)	<Гц>	~N/220-230-240/50, 220/60						
Мощность (Охлаждение/Обогрев)	<кВт>	2,2/2,5	2,8/3,2	3,6/4,0	4,5/5,0	5,6/6,3	7,1/8,0	11,2/12,5
Габариты (Высота)	<мм>	295		340		340		
Габариты (Ширина)	<мм>	815		990		1400		1680
Габариты (Глубина)	<мм>	225		235		235		
Масса Нетто	<кг>	10		16		24		28
Скорость движения воздушного потока в вентиляторе (Низкая-Средняя2-Средняя1-Высокая)	<м³/мин>	4,9-5,2-5,6-5,9		8-9,5-10,5-11,5		9-10-11-12		15-20
Уровень шума (Низкая-Средняя2-Средняя1-Высокая)	<дБ>	29-31-34-36		33-36-38-41		34-37-40-43		39-45

\*1 Мощность для режимов Охлаждения/Обогрева представляет собой максимальное значение при работе прибора в следующих условиях:  
 Охлаждение: Температура в помещении 27 °C DB/19 °C WB, Температура снаружи 35 °C DB  
 Обогрев: Температура в помещении 20 °C DB, Температура снаружи 7 °C DB/6 °C WB

DB = шарик сухого термометра WB = шарик влажного термометра

### ■ Серия PMFY-P-VBM-E

Модель		P20	P25	P32	P40
Электропитание (Напряжение<В>/Частота)	<Гц>	~N/220-230-240/50, 220/60			
Мощность (Охлаждение/Обогрев)	<кВт>	2,2/2,5	2,8/3,2	3,6/4,0	4,5/5,0
Габариты (Высота)	<мм>	230 (30)			
Габариты (Ширина)	<мм>	854 (1000)			
Габариты (Глубина)	<мм>	395 (470)			
Масса Нетто	<кг>	14 (3,0)			
Скорость движения воздушного потока в вентиляторе (Низкая-Средняя2-Средняя1-Высокая)	<м³/мин>	6,5-7,2-8,0-8,6	7,3-8,0-8,6-9,3		7,7-8,7-9,7-10,7
Уровень шума (Низкая-Средняя2-Средняя1-Высокая)	<дБ>	27-30-33-36	32-34-36-37		33-35-37-39

\*1 Мощность для режимов Охлаждения/Обогрева представляет собой максимальное значение при работе прибора в следующих условиях:  
 Охлаждение: Температура в помещении 27 °C DB/19 °C WB, Температура снаружи 35 °C DB  
 Обогрев: Температура в помещении 20 °C DB, Температура снаружи 7 °C DB/6 °C WB

\*2 Значения в ( ) действительны для панелей.

DB = шарик сухого термометра WB = шарик влажного термометра

### ■ Серия PFFY-P-VKM-E

Модель		P20	P25	P32	P40
Электропитание (Напряжение<В>/Частота)	<Гц>	~N/220-230-240/50			
Мощность (Охлаждение/Обогрев)	<кВт>	2,2/2,5	2,8/3,2	3,6/4,0	4,5/5,0
Габариты (Высота)	<мм>	600			
Габариты (Ширина)	<мм>	700			
Габариты (Глубина)	<мм>	200			
Масса Нетто	<кг>	14			
Скорость движения воздушного потока в вентиляторе (Низкая-Средняя2-Средняя1-Высокая)	<м³/мин>	5,9-6,8-7,6-8,7	6,1-7,0-8,0-9,1		8,0-9,0-9,5-10,7
Уровень шума (Низкая-Средняя2-Средняя1-Высокая)	<дБ>	27-31-34-37	28-32-35-38		35-38-42-44

\*1 Мощность для режимов Охлаждения/Обогрева представляет собой максимальное значение при работе прибора в следующих условиях:  
 Охлаждение: Температура в помещении 27 °C DB/19 °C WB, Температура снаружи 35 °C DB  
 Обогрев: Температура в помещении 20 °C DB, Температура снаружи 7 °C DB/6 °C WB

---

This product is designed and intended for use in the residential,  
commercial and light-industrial environment.

The product at hand is based on the following EU regulations:

- Low Voltage Directive 2006/95/EC
- Electromagnetic Compatibility Directive 89/336/ EEC

Please be sure to put the contact address/telephone number on  
this manual before handing it to the customer.